

PELLETKACHEL

## NARA2 PLUS Up



Voor elke update [www.edilkamin.com](http://www.edilkamin.com)

---

NL      Installatie, gebruik en onderhoud

---

**INHOUDSOPGAVE**

---

Veiligheidsinformatie	4
Algemene informatie	5
Installatie	13
Gebruiksaanwijzing	17
Onderhoud	43
Adviezen voor mogelijke problemen	46

---

*Vertaling in het Nederlands van de oorspronkelijke Italiaanse editie*

2

Het ondergetekende bedrijf EDILKAMIN S.p.a. met zijn maatschappelijke zetel in Via P. Moscati 8 - 20154 Milaan (Italië) – Cod. Fiscale PIVA (Italiaans Fiscaal en BTW-nummer) 00192220192

Verklaart voor eigen verantwoordelijkheid dat:

De pelletkachel die hieronder wordt beschreven in overeenstemming is met verordening EU 305/2011 en met de geharmoniseerde Europese norm EN 14785:2006

PELLETKACHEL, van het handelsmerk EDILKAMIN, met de naam NARA2 PLUS Up

SERIENR: zie typeplaatje

Prestatieverklaring: (DoP - EK nr. 179):

Ref. Gegevensplaatje

Verklaart tevens dat:

de houtpelletkachel NARA2 PLUS Up voldoet aan de vereisten van de Europese richtlijnen:

2014/35/EG - Laagspanningsrichtlijn

2014/30/EG - Richtlijn Elektromagnetische  
Compatibiliteit

Geachte heer/mevrouw,

Bedankt dat u voor ons product heeft gekozen. Voordat u het product gebruikt, vragen wij u deze handleiding aandachtig te lezen, zodat u het apparaat optimaal en in alle veiligheid kunt gebruiken.

Deze handleiding vormt een onlosmakelijk onderdeel van het product. Daarom verzoeken wij u om deze gedurende de gehele levensduur van het product te bewaren. Als u de handleiding kwijtraakt, kunt u een kopie ervan opvragen bij uw verkoper of de handleiding downloaden van de website [www.edilkamin.com](http://www.edilkamin.com).

### Voor wie is de handleiding bedoeld

Deze handleiding is gericht tot:

- degene die het product thuis gebruikt ("GEBRUIKER")
- de technicus die het product installeert ("INSTALLATEUR")

Voor wie de bladzijde bedoeld is, staat onderaan de bladzijde aangegeven (GEBRUIKER of INSTALLATEUR).

### Algemene opmerkingen

Controleer nadat u het product uit de verpakking heeft gehaald of het niet beschadigd is en of er geen onderdelen ontbreken.

Neem in geval van problemen onmiddellijk contact op met de winkel waar het apparaat is gekocht en overhandig een kopie van het garantiecertificaat en het aankoopbewijs.

Bij de installatie en het gebruik van het apparaat moet worden voldaan aan alle lokale en nationale wetten en Europese normen. Voor de installatie en voor alles wat niet uitdrukkelijk is vermeld, gelden de nationale wetten in elk land.

De schema's in deze handleiding gelden bij benadering: ze hebben dus niet altijd strikt betrekking op het specifieke product en zijn in geen geval bindend.

### Identificatie van het product en garantie.

Het product wordt eenduidig geïdentificeerd door een nummer, het 'controlelabel', te vinden op het garantiecertificaat.

Gelieve het volgende te bewaren:

- het garantiebewijs dat u in het product hebt gevonden
- de aankoopbon die u van de detailhandelaar hebt gekregen
- de verklaring van overeenstemming die de installateur heeft afgegeven.

De garantievoorwaarden staan vermeld op het garantiecertificaat dat u aantreft in het product.



#### BETEKENIS VAN DE SYMBOLEN

In enkele delen van de handleiding worden de volgende symbolen gebruikt:



#### LET OP:

lees het bericht waarop dit signaalwoord betrekking heeft aandachtig door en begrijp het, want veronachtzaming van de aanwijzing die het bericht bevat kan ernstige schade aan het product veroorzaken en de veiligheid van de gebruiker in gevaar brengen.



#### INFORMATIE:

veronachtzaming van deze aanwijzing beïnvloedt het gebruik van het product.



#### WERKVOLGORDE:

volg de instructies voor de beschreven werkzaamheden

- Het product is niet ontworpen om te worden gebruikt door personen, inclusief kinderen, met beperkte lichamelijke, zintuiglijke en geestelijke vermogens.
- Het product is niet bestemd voor de bereiding van voedsel
- Het product is ontworpen voor het verbranden van houtpellets van categorie A1 in de zin van UNI EN ISO 17225-2, in de hoeveelheden en op de manieren die in deze handleiding worden beschreven.
- Het product is bedoeld voor gebruik binnenshuis in omgevingen met een normale vochtigheid
- Bewaar het product op droge plaatsen, waar ze niet blootstaan aan weersinvloeden.
- Raadpleeg voor de wettelijke en conventionele garantie het garantiebewijs dat zich in het product bevindt: in het bijzonder aanvaarden Edilkamin, noch de dealer aansprakelijkheid voor schade die voortkomt uit onjuiste installatie of onderhoud

Veiligheidsrisico's kunnen worden veroorzaakt door:

- installatie in ongeschikte ruimten. In het bijzonder waar brandgevaar heerst. NIET INSTALLEREN IN RUIMTEN met brandgevaar.
- contact met vuur en hete onderdelen (bv. glas en buizen). GEEN HETE ONDERDELEN AANRAKEN en, als de kachel uitgedoofd is maar nog warm is, altijd de handschoen gebruiken. Anders riskeert met verbrandingen
- contact met (interne) elektrische onderdelen onder spanning. GEEN INTERNE ONDERDELEN AANRAKEN TERWIJL DE ELEKTRISCHE STROOM INGESCHAKELD IS. Kans op elektrische schok.
- gebruik van ongeschikte producten voor de ontsteking (bv. alcohol). NIET AANSTEKEN OF DE VLAM AANWAKKEREN MET VLOEISTOFSPRAYS OF EEN VLAMMENWERPER. Gevaar voor ernstige verbrandingen, persoonlijk letsel en materiële schade.
- gebruik van andere brandstof dan houtpellets. GEEN AFVAL, KUNSTSTOFFEN OF ANDERE MATERIALEN DAN HOUTPELLETS VERBRANDEN IN DE HAARD. Gevaar voor verontreiniging van het product, schoorsteenbrand en schade aan het milieu.
- warme reiniging van de haard. NIET SCHOONZUIGEN IN WARME TOESTAND. Gevaar voor beschadiging van de stofzuiger en eventueel rookvorming in de ruimte
- reiniging van het rookkanaal met verschillende stoffen. GEEN REINIGINGEN UITVOEREN MET ONTVLAMBARE PRODUCTEN. Gevaar voor brand en vlamterugslag.
- reiniging van het warme glas met ongeschikte producten. HET GLAS NIET SCHOONMAKEN ALS HET WARM IS, NOCH MET WATER, NOCH MET

ANDERE PRODUCTEN DAN DE AANBEVOLEN GLASREINIGERS Gevaar voor barsten in het glas alsook permanente, onherstelbare beschadiging ervan

- afzetting van ontvlabbare materialen binnen de veiligheidsafstanden die in deze handleiding staan vermeld. GEEN WASGOED OP HET PRODUCT LEGGEN. GEEN WASREKKEN PLAATSEN ZONDER DE VEILIGHEIDSAFSTAND IN ACHT TE NEMEN. Elke vorm van ontvlabbare vloeistof uit de buurt van het product houden. Brandgevaar.
- verstopping van de ventilatieopeningen in het lokaal of van de luchtinlaten. DE ONTLUCHTINGSOPENINGEN NIET AFSLUITEN, NOCH DE SCHOORSTEEN BLOKKEREN. Gevaar voor terugkeer van rook in de omgeving, met persoonlijk letsel of materiële schade tot gevolg.
- gebruik van het product als steunpunt of trap. NIET OP HET PRODUCT KLIMMEN EN HET NIET ALS STEUNPUNT GEBRUIKEN. Gevaar voor persoonlijk letsel en materiële schade
- gebruik van de kachel met open haard. HET PRODUCT NIET GEBRUIKEN TERWIJL DE DEUR OPEN IS.
- opening van de deur zodat er gloeiend materiaal naar buiten komt. GEEN gloeiend materiaal uit het product gooien. Brandgevaar.
- gebruik van water in geval van brand. BEL DE BRANDWEER in het geval van brand.
- Lees voor de veiligheid het gedeelte met gebruiksaanwijzingen in deze handleiding.

AFMETINGEN (cm)

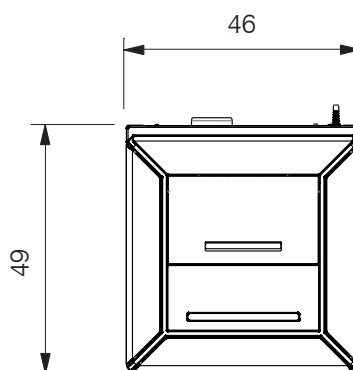
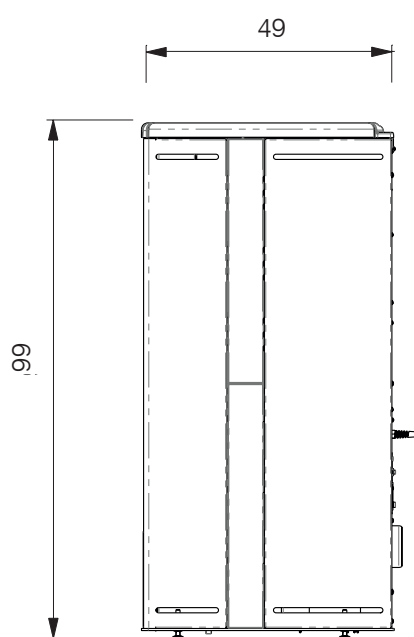
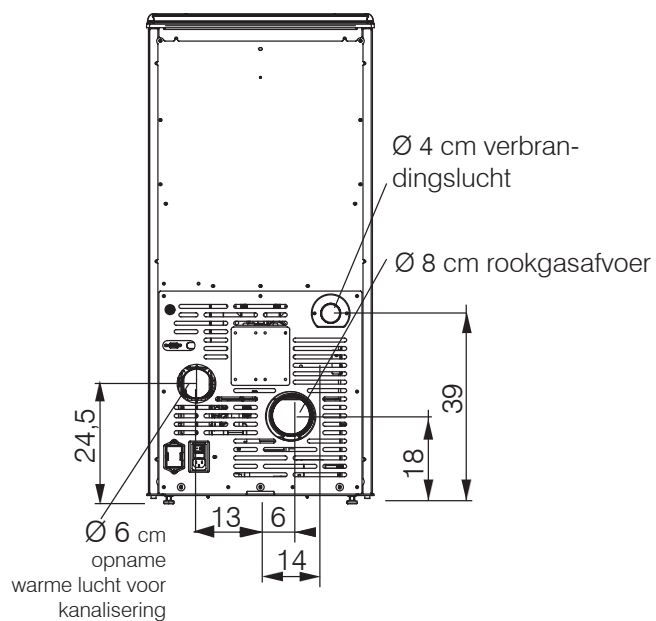
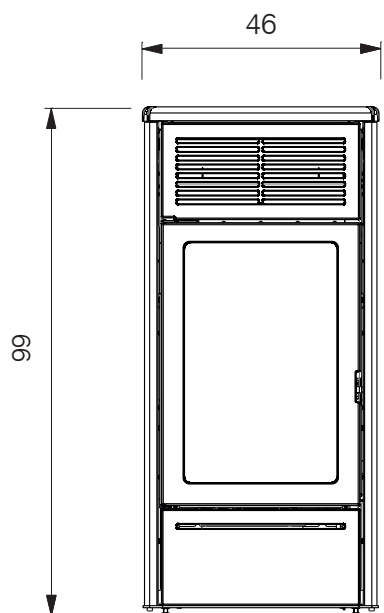

**TECHNISCHE EIGENSCHAPPEN in de zin van de norm EN 14785**

	Nominaal vermogen	Beperkt vermogen	
Nuttig vermogen	9,2	3,8	kW
Rendement	88,5	88,4	%
Uitstoot CO bij 13% O <sub>2</sub>	0,010	0,010	%
Rookgastemperatuur	188	131	°C
Brandstofverbruik (pellet 4,9 kW/kg)	2,1	0,9	kg/h
Tankinhoud	24		kg
Trek	11	10	Pa
Autonomie	11	27	uur
Verwarmbaar volume *	240		m <sup>3</sup>
Diameter rookkanaal (mannelijke aansluiting)	80		mm
Diameter luchttoevoer (mannelijke aansluiting)	40		mm
Gewicht met verpakking	130		kg

\* Voor de berekening van het verbruik is een calorisch vermogen gebruikt van 4,8 kW/kg.

\*\* Het verwarmbare volume wordt berekend op grond van een warmtevraag van 33 Kcal/m<sup>3</sup> per uur.

Het product kan ook bij een grotere trek veilig functioneren.

Een te grote trek zou echter tot uitschakeling kunnen leiden en/of een lager rendement.

**OPMERKING: De Ø van de rookgasafvoer is niet de Ø van het schoorsteensysteem, dat bemeten moet worden**

**TECHNISCHE GEGEVENS VOOR DE BEMETING VAN DE SCHOORSTEEN**

die moet voldoen aan de aanwijzingen van dit blad en de installatienormen voor elk product

	Nominaal vermogen	Beperkt vermogen	
Temperatuur uitgaande rook bij afvoer	226	157	°C
Minimum trek	0,01		Pa
Debiet van rookgassen	6,5	4,2	omw./s

**ELEKTRISCHE EIGENSCHAPPEN**

Voeding	230 Vac +/- 10% 50 Hz		
Gemiddeld geabsorbeerd vermogen Nominaal	178 W		
Gemiddeld geabsorbeerd vermogen Beperkt	18 W		
Gemiddeld geabsorbeerd vermogen Standby	3 W		
Gemiddeld geabsorbeerd vermogen tijdens ontsteking	300 W		
Frequentie radiobesturing (bijgeleverd)	2,4 GHz		
Beveiliging	Zekering T4A, 250 Vac 5x20		

**Bovenstaande gegevens gelden bij benadering en zijn in de certificeringsfase vastgesteld bij EDILKAMIN s.p.a. behoudt zich het recht voor om zonder enige voorafgaande kennisgeving de producten te wijzigen voor elke vorm van verbetering.**

**VOORBEREIDING EN UITPAKKEN**

De materialen waaruit de verpakking bestaat zijn niet giftig of schadelijk, en hoeven dus niet op een speciale manier als afval te worden verwerkt.

De opslag, verwerking als afval of eventuele recycling moeten worden verzorgd door de eindgebruiker, zoals bepaald in de geldende wetsvoorschriften.



Aanbevolen wordt om het product bij elke verplaatsing recht op te houden en geschikte instrumenten te gebruiken. Neem de geldende veiligheidsvoorschriften in acht. Kantel de verpakking niet en wees zeer voorzichtig met de onderdelen die moeten worden gemonteerd.

**VERPAKKING**

De verpakking bestaat uit twee pakketten:

- een (1) met de kachelstructuur met de zijpanelen al gemonteerd, en een zakje kleingoed.
- de andere (2) met de keramische delen: 4 voor de zijkanten (3) en 3 voor (4) het bovenstuk (5)

Inhoud van het zakje met kleingoed

- 6 pennen voor de drie keramische componenten op het bovenstuk;
- 6 keramische rubbertjes voor het bovenstuk
- 6 ringen voor eventuele uitlijning van de keramische delen op het bovenstuk
- 8 schroeven M4 en 8 ringen voor de vier componenten van keramiek voor de zijkanten (2 per zijde)
- Een schroef met verzonken kop voor het keramische element rechtsonder

In de kachel bevinden zich:

- de radiobesturing,
- het garantiebewijs,
- deze handleiding,
- de hygroscoopische zouten.

De 'koude hand' voor het openen van de deur bevindt zich eveneens op de pallet.

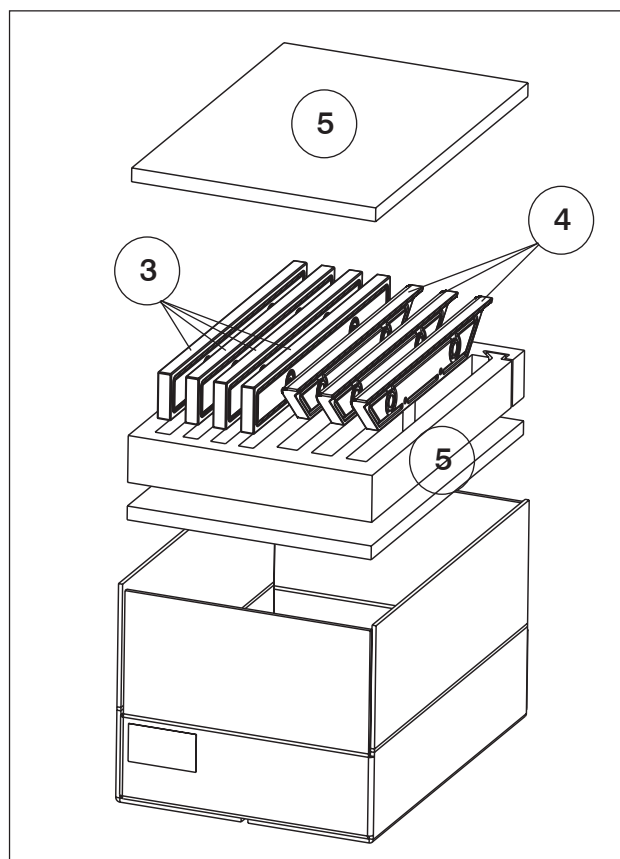
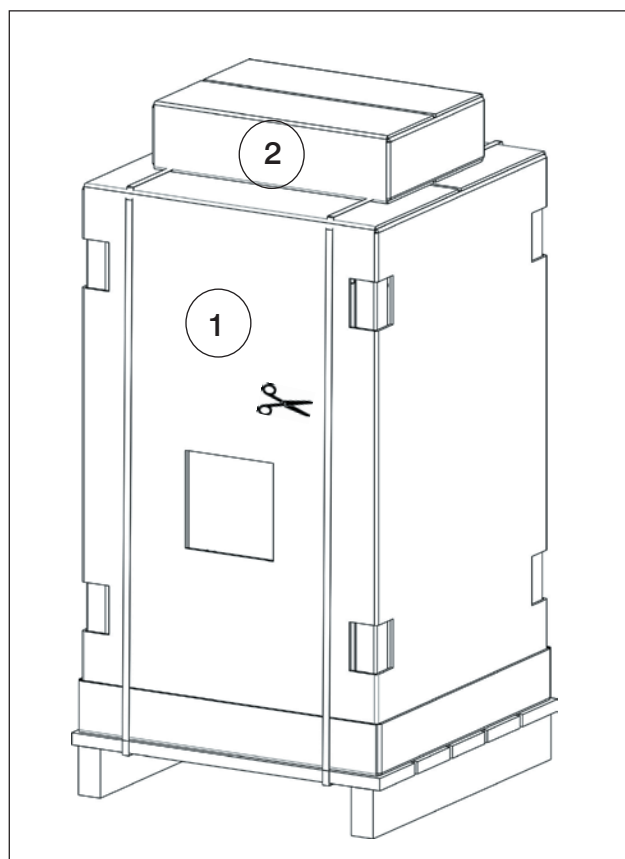

**MONTAGE VAN DE BEKLEDING**

Ga als volgt te werk (zie de afbeeldingen hieronder):

- Haal de kachel van de pallet door de schroeven te verwijderen



LET OP: PROBEER NIET DE KACHEL VAN DE PALLET TE HALEN VOORDAT DE ZIJPANELEN WEGGEHAALD ZIJN EN DE SCHROEVEN (2 ELKE KANT) VERWIJDERD ZIJN WAARMEE DE KACHEL AAN DE PALLET IS BEVESTIGD

De tekeningen zijn indicatief en geldig voor de montage van de bekleding, maar hebben niet altijd betrekking op het specifieke model.

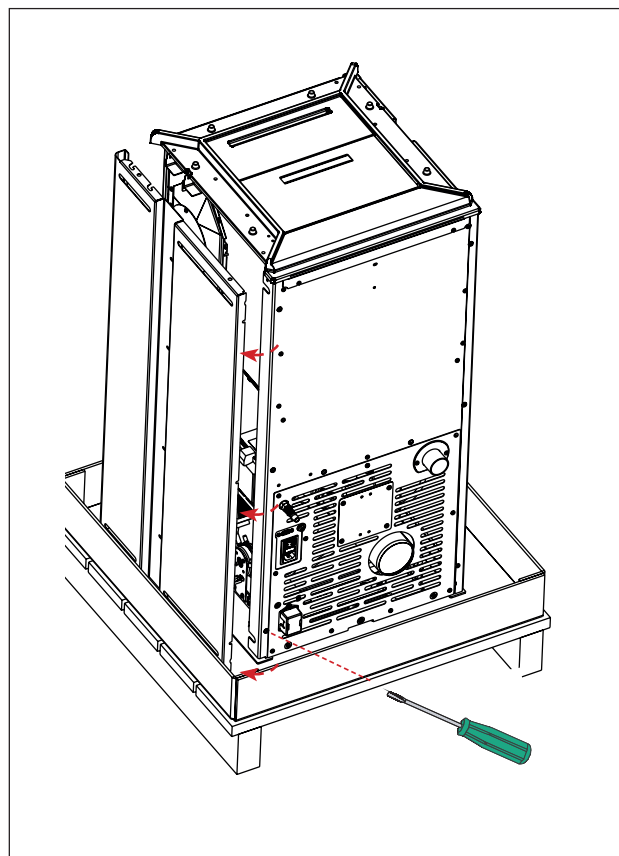



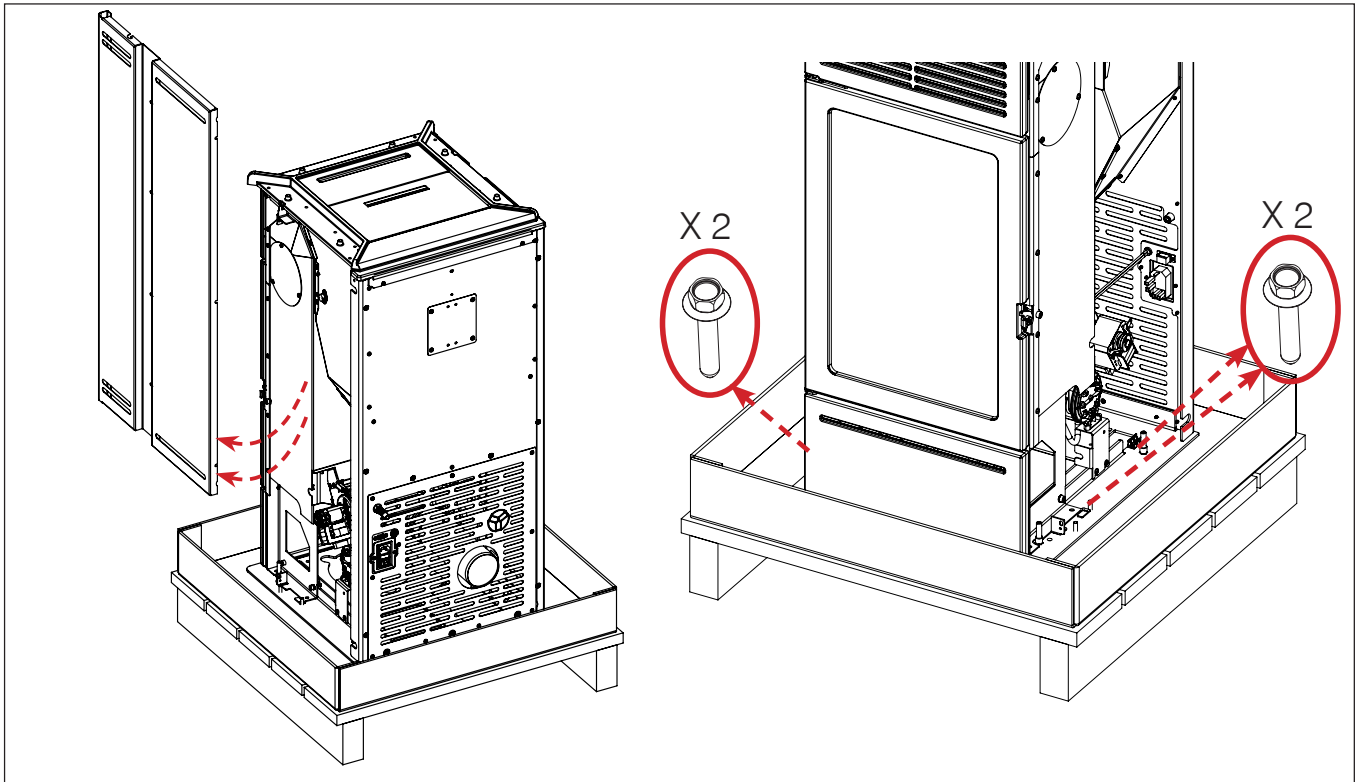

Plaats de keramische delen (twee voor elke kant) op de zijpanelen met de schroeven en ringen die in het zakje kleingood zitten



Forceer de verbinding van de schroef in de schroefbus niet, om breuk te vermijden.

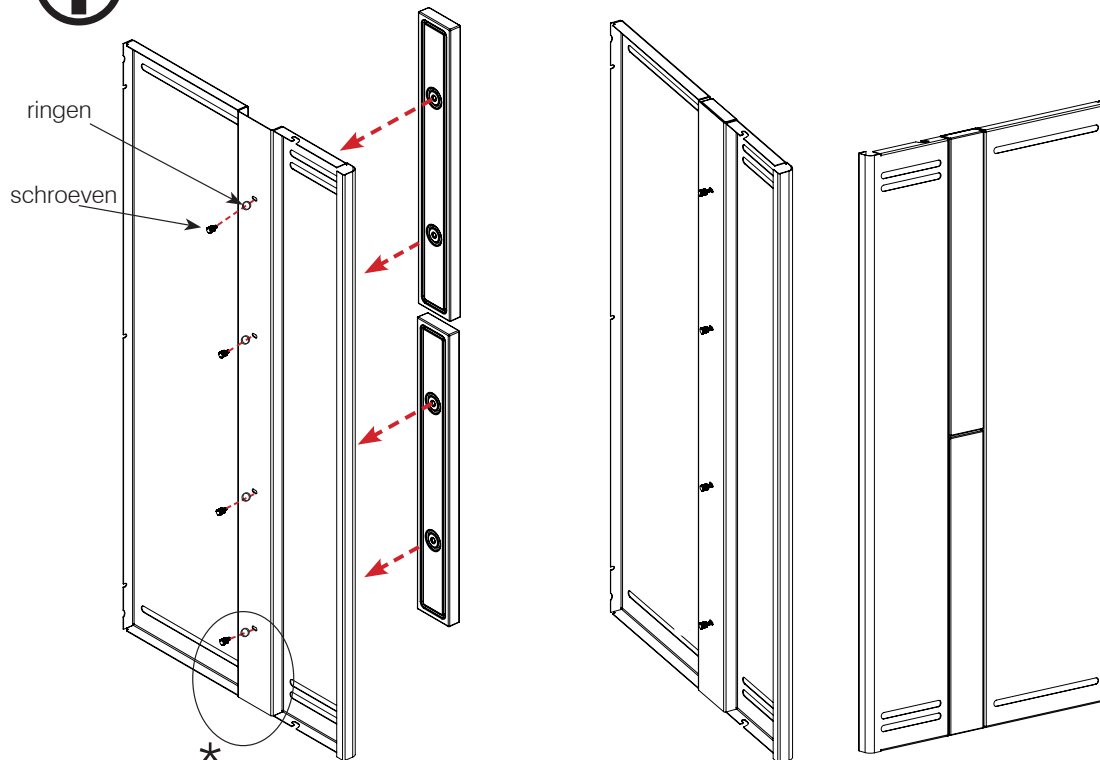

\* Gebruik op de zijkant rechtsonder de schroef met verzonken kop om interferentie met interne onderdelen te voorkomen

Steek de zijpanelen op hun plaats en draai de schroeven op de achterkant vast

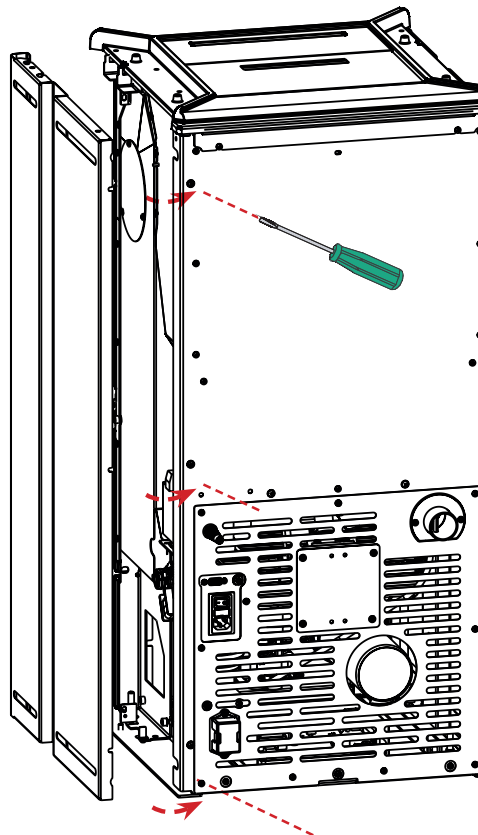
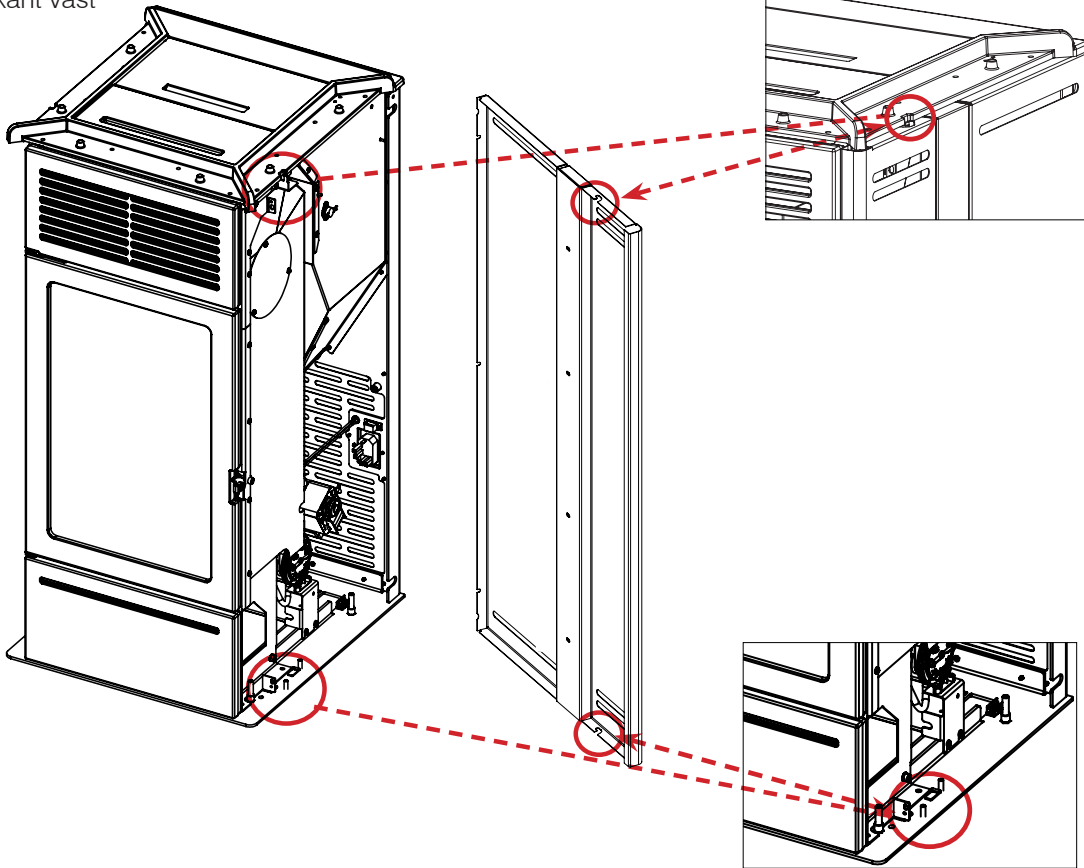

Schroef de pennen op de keramische delen van het bovenstuk vast (2 pennen voor elke keramische component)  
 Breng silicone die geschikt is voor hoge temperaturen aan onder de openingen (A), om de stabiliteit van de component te bevorderen.

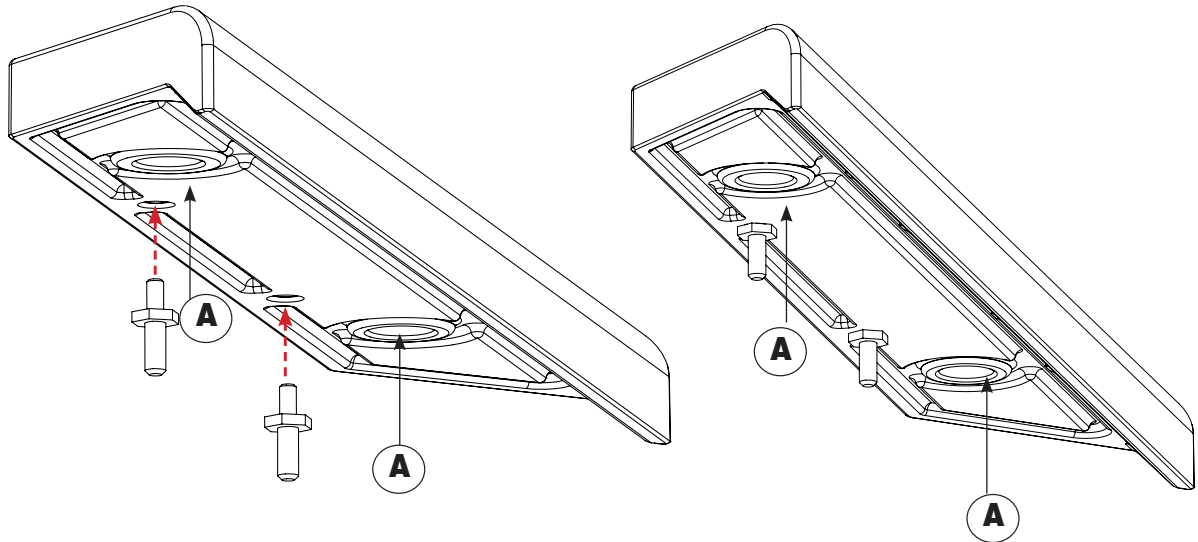

plaats de rubbertjes op het bovenstuk

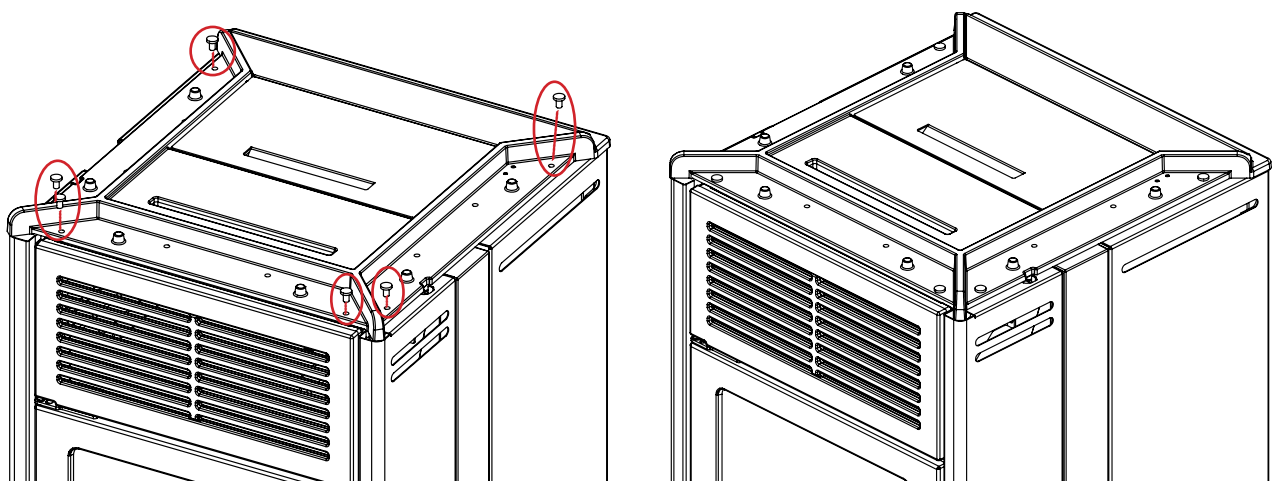

plaats de drie keramische componenten op het bovenstuk. Gebruik de ringen ter compensatie als er lichte afwijkingen in de uitlijning zijn, zoals natuurlijk is bij keramiek.

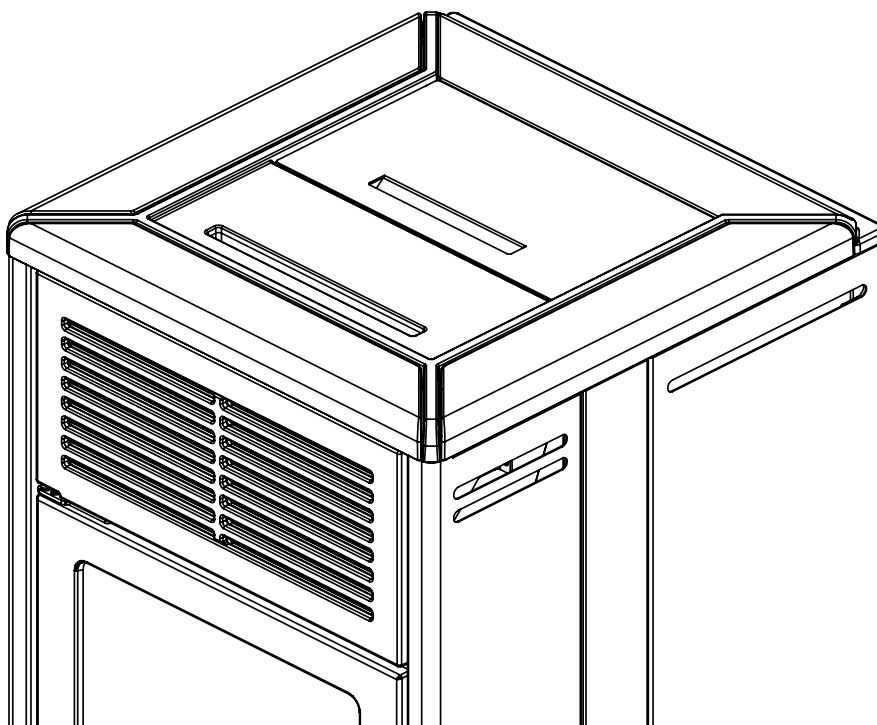
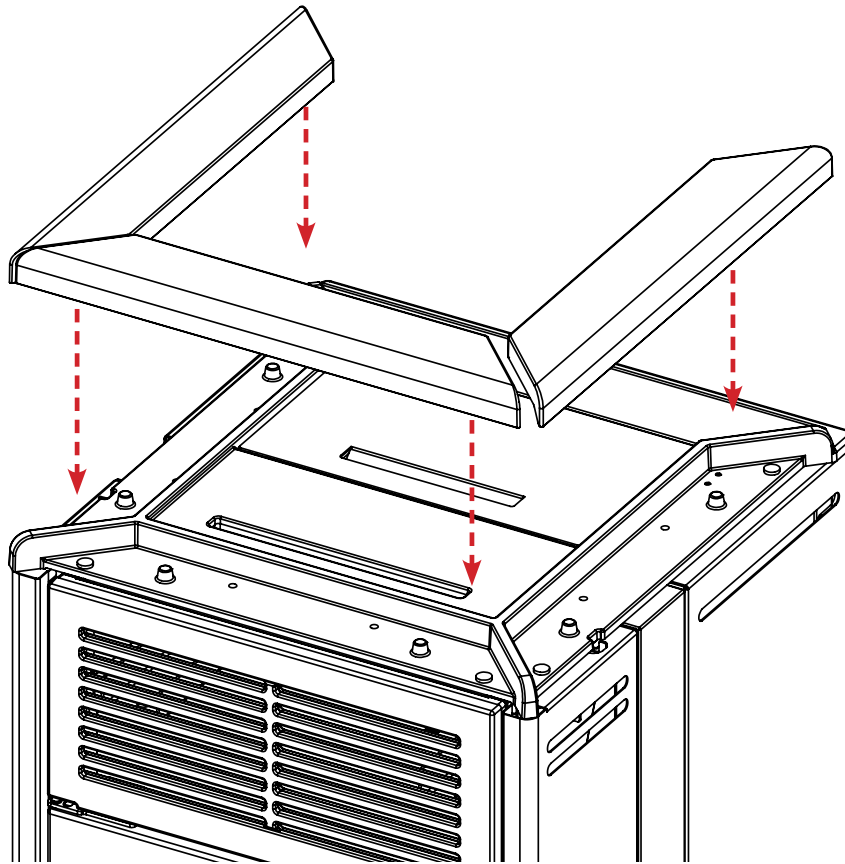

**WOORD VOORAF OVER DE INSTALLATIE**

Wij herinneren eraan dat:

- alleen gekwalificeerd personeel dat de vereiste verklaring van overeenstemming kan afgeven bevoegd is om het product te installeren
- er moet worden voldaan aan alle lokale en nationale wetten en de Europese normen bij de installatie en het gebruik van het product. In Italië is de norm UNI 10683 de referentie
- Ingeval van installatie in een appartementencomplex moet u op voorhand toestemming vragen aan de beheerder.

Hieronder geven we enkele algemene aanwijzingen, die geen vervanging vormen van de controle van de plaatselijke normen en geen enkele verantwoordelijkheid impliceren voor het werk van de installateur.

**Controle van de geschiktheid van de ruimte voor installatie**

- Het volume van de ruimte moet groter zijn dan 20 m<sup>3</sup>
- De vloer moet het gewicht van het product en de accessoires kunnen dragen.
- Zet het product waterpas
- Installatie in slaapkamers, badkamers, ruimten waar een ander product aanwezig is dat lucht voor verbranding uit dezelfde ruimte haalt, of in ruimten met een explosieve atmosfeer, is niet toegestaan. Eventuele afzuigventilatoren die in dezelfde ruimte of kamer functioneren als waarin het product wordt geïnstalleerd, kunnen trekproblemen veroorzaken.
- In aanwezigheid van producten op gas, controleer in Italië de compatibiliteit in de zin van UNI 10683 en UNI 7129.

**Bescherming tegen warmte en veiligheidsafstanden**

Alle oppervlakken van het gebouw die aan het product grenzen moeten beschermd zijn tegen oververhitting. Welke isolatiemaatregelen moeten worden getroffen, hangt af van het aanwezige type oppervlakken.

Bij het plaatsen van het product moet worden voldaan aan de volgende veiligheidsvoorwaarden:

- minstens 10 cm afstand aan de 5 cm zijkanalen en achterkant tot ontvlambare materialen.
- er mogen geen ontvlambare materialen worden geplaatst op minder dan 80 cm aan de voorkant van de kachel.

Als de kachel wordt verbonden met een wand van hout of ander ontvlambaar materiaal, moet de rookgasafvoerleiding goed worden geïsoleerd.

Bij installatie op een vloer van ontvlambaar en/of brandbaar materiaal, of op een vloer met onvoldoende draagvermogen, wordt geadviseerd het product op een stalen of glazen plaats te zetten om de belasting te verdelen.

Vraag de dealer om deze optional.

**Opmerkingen over de opstelling van het product**

Het product is bestemd om te werken in alle weersomstandigheden. In bijzondere situaties, bijvoorbeeld bij harde wind, zouden de veiligheidssystemen kunnen ingrijpen en het product doven.

Neem contact op met het technische assistentiecentrum van Edilkamin.

**SCHOORSTEENSYSTEEM**

**(Rookkanaal, schoorsteen en schoorsteenpot)**

Dit hoofdstuk is geredigeerd volgens de Europese normen EN 13384, EN 1443, EN 1856, EN 1457. De installateur moet rekening houden met deze normen en elke eventuele andere plaatselijk geldende norm. Deze handleiding dient op geen enkele manier te worden gezien als vervanging van de geldende normen.

Het product moet worden verbonden met een geschikt rookgasafvoersysteem dat een volledig veilige afvoer van de door de verbranding geproduceerde rookgassen waarborgt.

Alvorens het product te positioneren moet de installateur nagaan of de schoorsteen geschikt is.

**ROOKKANAAL, SCHOORSTEEN**

Het rookkanaal (de leiding die de rookuitgangsoopening van de haard verbindt met de opening van de schoorsteen) en de schoorsteen moeten onder meer voldoen aan de volgende normbepalingen:

- de afvoer van maar één product ontvangen (afvoer van meerdere producten samen is niet toegestaan)
- een voornamelijk verticale ontwikkeling hebben
- geen in tegengestelde richting hellende delen bevatten
- bij voorkeur een ronde binnendoorsnede hebben, maar hoe dan ook een verhouding tussen de zijanten van minder dan 1,5
- bij het dak eindigen met een geschikte schoorsteenpot: directe afvoer via de wand of in gesloten ruimten is verboden, ook in de open lucht
- gerealiseerd zijn met materialen van brandgedragklasse A1 in de zin van UNI EN 13501 of soortgelijke nationale norm.

- naar behoren gecertificeerd zijn, met een geschikte schoorsteenplaat als ze van metaal zijn
- de aanvankelijke doorsnede handhaven of deze alleen veranderen vlak na de uitgang van het product, en niet in de schoorsteen

**HET ROOKGASKANAAL**

Afgezien van de algemene voorschriften die gelden voor het rookkanaal en de schoorsteen, geldt het volgende voor het rookgaskanaal:

- hij mag niet gemaakt zijn van buigzaam metaal
- hij moet geïsoleerd zijn als hij door onverwarmde ruimten passeert of naar buiten loopt
- hij mag niet door ruimten lopen waar de installatie van warmtegeneratoren met verbranding, die brandgevaar veroorzaken of niet geïnspecteerd kunnen worden, verboden is.
- hij moet het mogelijk maken roet weg te halen en moet geïnspecteerd kunnen worden
- maximaal 3 bochten bevatten met een omvang van maximaal 90° maken
- hij moet één horizontaal deel hebben met een aanbevolen maximale lengte van 3 meter, afhankelijk van de trek. Houd er in ieder geval rekening mee dat zich in lange stukken gemakkelijk vuil ophoopt en ze moeilijk schoon te houden zijn.

**GEBRUIKELIJKE GEVALLEN**

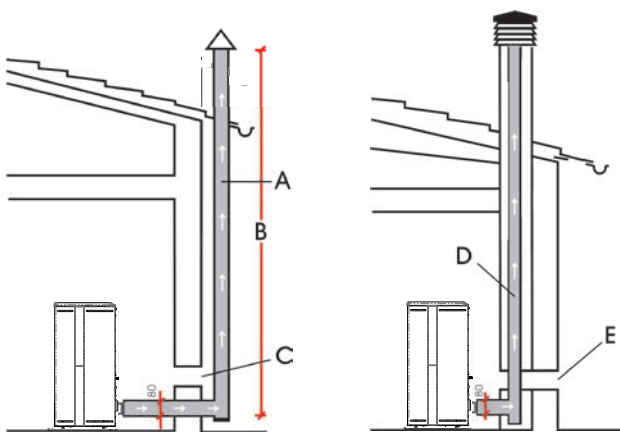

- A:** metalen schoorsteen, geïsoleerd in de zin van EN 1856
- B:** hoogte minimaal 1,5 m, en hoe dan ook voorbij de dakgoot
- C-E:** externe luchtinlaat (doorgang minimaal 80 cm<sup>2</sup>)
- D:** stalen schoorsteen in een als bestaande, gemetselde schoorsteen

**DE SCHOORSTEEN:**

Afgezien van de algemene voorschriften die gelden voor het rookkanaal, geldt het volgende voor de schoorsteen:

- hij mag alleen worden gebruikt voor de afvoer van rookgassen
- hij moet correct gedimensioneerd zijn voor de afvoer van rookgassen (EN 13384-1)
- hij moet bij voorkeur geïsoleerd zijn, van staal en met een ronde binnendoorsnede. Als hij rechthoekig is moeten de hoeken een straal hebben van niet minder dan 20 mm en een verhouding tussen de interne afmetingen van <1,5
- hij moet normaliter een hoogte van minstens 1,5 meter hebben
- hij moet een constante doorsnede handhaven
- hij moet waterdicht zijn en thermisch geïsoleerd om de trek te waarborgen
- hij moet bij voorkeur een opvangkamer van onverbrand materiaal en eventueel condens bevatten.
- Als hij al aanwezig was, moet hij worden schoongemaakt om brandgevaar te vermijden.
- als algemene indicatie wordt geadviseerd de schoorsteen te omkokeren als de diameter groter is dan 150 mm.

**OMKOKERD SYSTEEM:**

Afgezien van de algemene voorschriften die van toepassing zijn op het rookkanaal en de schoorsteen, geldt het volgende voor een omkokerd systeem:

- dit moet een negatieve druk hebben;
- het moet geïnspecteerd kunnen worden
- het moet conform de plaatselijke verordeningen zijn.

**DE SCHOORSTEENPOT**

- moet windwerend zijn
- een binnendoorsnede hebben die gelijk is aan die van de schoorsteen, en een doorsnede van de uitgaande rookgasdoorgang die gelijk is aan minstens het dubbele van de binnendoorsnede van de schoorsteen
- bij paarsgewijze schoorstenen (die bij voorkeur een onderlinge afstand moeten hebben van 2 m) moet de schoorsteenpot die de afvoer van het product met vaste brandstof ontvangt, of die van de hoogste verdieping, zich minstens 50 cm boven de andere bevinden
- het moet tot voorbij het terugstroomgebied gaan (in Italië is de referentienorm UNI 10683 punt 6.5.8.)
- het moet onderhoud van de schoorsteen mogelijk maken

**EXTERNE LUCHTINLAAT**

In het algemeen suggereren wij twee verschillende manieren om de toestroom van voor de verbranding noodzakelijke lucht te waarborgen.

**Indirecte luchtinlaat**

Bereid op vloerniveau een luchtinlaat met een nuttig oppervlak (dus zonder roosters of andere beschermingen) van minstens 80 cm<sup>2</sup> voor (diameter 10 cm).

Om luchtstromingen te vermijden adviseren wij om de luchtinlaat achter de kachel of een radiator te plaatsen.

Wij adviseren om de inlaat niet voor het product te plaatsen, om hinderlijke luchtstromingen te vermijden.

**Directe luchtinlaat**

Bereid een luchtinlaat voor met een nuttige doorsnede (dus zonder roosters of andere beschermingen) die gelijk is aan de doorsnede van de luchtingangsopening achter het product.

Verbind de luchtinlaat met de opening door middel van een (eventueel buigzame) leiding.

Wij adviseren deze niet langer te maken dan 3 m, met maximaal één bocht, afhankelijk van de trek van de schoorsteen.

De toestroom van lucht mag alleen afkomstig zijn van een aangrenzende ruimte, op voorwaarde dat:

- de stroming zonder obstakels plaatsvindt door permanente openingen die communiceren met de buitenlucht;
- de ruimte die aan de installatieruimte grenst nooit een onderdruk heeft ten opzichte van de buitenlucht;
- de aangrenzende ruimte niet gebruikt wordt als garage of voor activiteiten die brandgevaar veroorzaken, en verder ook niet als bad- of slaapkamer
- de aangrenzende ruimte geen gemeenschappelijke ruimte van het gebouw is

In Italië schrijft de norm UNI 10683 voor dat de ventilatie ook voldoende is als een drukverschil tussen de buitenlucht en de lucht in de ruimte gewaarborgd wordt van 4 PA of minder (norm UNI EN 13384-1). Hiervoor is de installateur die de verklaring van overeenstemming afgeeft verantwoordelijk.

**KANALISATIE VAN DE VERWARMDE LUCHT**

Om de warme lucht die (beschermd door een rooster) uit de achterkant komt te kanaliseren, kunt u bij uw leverancier enkele optionele accessoires vinden:

- kanalisatiebuis voor warme lucht (3 meter, Ø 6 cm)
- Y"-stuk voor kanalisatiebuis (Ø 6 cm)
- kanalisatieopeningen in diverse modellen (Bent, Split, Origami, Sharp). De instructies voor het aansluiten van deze openingen staan in de handleiding bij de betreffende openingen.

De instructies voor het aansluiten van deze uitblaasopeningen staan in de handleiding bij de betreffende uitblaasopeningen.

In de paragraaf "Gebruiksaanwijzing" wordt de regeling van ventilator 2 beschreven (de ventilator van de gekanaliseerde lucht)

**CONTROLE ELEKTRISCHE AANSLUITING  
(breng het stopcontact op een gemakkelijk bereikbare plek aan)**

De kachel is voorzien van een elektrische voedingskabel die op een stopcontact van 230V 50 Hz, bij voorkeur voorzien van een magnetothermische schakelaar, moet worden aangesloten.

Spanningsvariaties van meer dan 10% kunnen de werking van de kachel negatief beïnvloeden.

De elektrische installatie moet aan de normen voldoen. Controleer in het bijzonder de doeltreffendheid van de aarding.

Edilkamin acht zich niet verantwoordelijk voor storingen in de werking die het gevolg zijn van een slecht functionerend aardcircuit.

De voedingslijn moet een doorsnede hebben die passend is voor het vermogen van de apparatuur.

De elektrische voedingskabel mag niet in contact komen met afvoerbuizen of andere hete delen van de kachel.

Schakel de voeding naar de kachel in door de schakelaar van 0 op 1 te zetten.

Op het stopcontact met schakelaar, op de achterzijde van de kachel, bevindt zich de zekering 4 A.

**Fasen voor de eerste ontsteking**

- Zorg dat u de inhoud van deze handleiding gelezen en begrepen heeft
- Haal alle ontvlambare componenten uit het product (handleidingen, etiketten enz.). Verwijder vooral ook eventuele etiketten van het glas.

Tijdens de eerste ontstekingen is het mogelijk dat u een lichte verflucht ruikt. Dit zal binnen korte tijd verdwijnen.

**PELLETS LADEN IN DE TANK**

Om toegang te krijgen tot de tank moet het deksel worden opgetild \*.



**1) Tijdens deze operatie NOOIT de zak met pellets op het bovenste rooster leggen, want zou de plastic zak door de hitte de lak van de bovenkant kunnen beschadigen.**

**2) Gebruik de speciale handschoenen voor het laden van de kachel terwijl deze in werking, en dus heet is.**

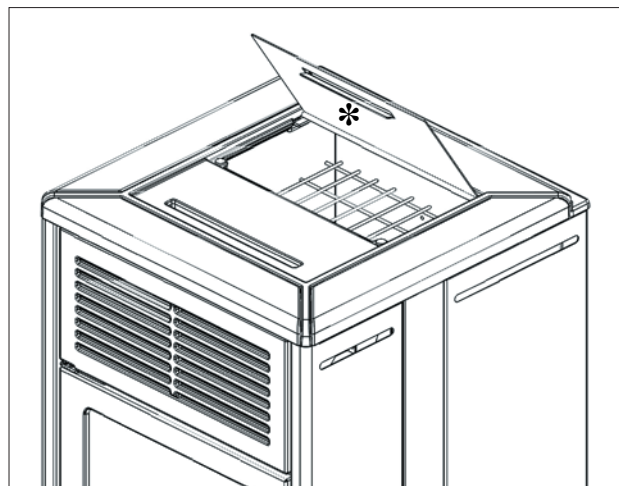

Gebruik houtpellets van klasse A1 in de zin van de norm UNI EN ISO 17225-2 of analoge plaatselijke normen, die bijvoorbeeld de volgende kenmerken hebben.

- diameter 6 mm;
- lengte 3-4 cm
- vochtigheid <10 %

Met het oog op het milieu en de veiligheid mogen o.a. NIET worden verbrand: kunststoffen, gelakt hout, steenkool, boomschorsresten.

Gebruik de kachel niet als vuilverbrander



Let op  
Het gebruik van andere brandstof kan schade aan het product veroorzaken



**RADIOBESTURING**

De radiobesturing heeft functies voor drie partijen:

- de gebruiker van het product (verrichtingen niet beschermd door een wachtwoord)
- de installateur (verrichtingen met wachtwoord, aangezien eventuele fouten de werking en de VEILIGHEID van het product in het geding kunnen brengen)
- TAC het technisch assistentiecentrum van Edilkamin (handelingen met speciaal wachtwoord, aangezien eventuele fouten de werking en de VEILIGHEID van het product in het geding kunnen brengen).

**Eigenschappen:**

RF-zend-/ontvangstmodule frequentie 2,4 GHz - Aanbevolen voeding met 3 AA-batterijen van 1,5 Vdc (capaciteit van minstens 1600 mAh).

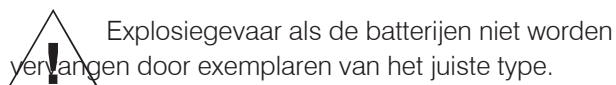

**ENERGIEBESPARING VAN DE RADIOBESTURING**

Na 20" inactiviteit wordt de achtergrondverlichting gedimd en na nog eens 10" gaat het display uit. Als er op een willekeurige toets wordt gedrukt terwijl het display aan is, wordt de teller weer op nul gezet. Als er op een willekeurige toets wordt gedrukt terwijl het display uit is, gaan het display en de achtergrondverlichting aan en wordt de teller op nul gezet.

Deze aanduiding heeft alleen betrekking op de radiobesturing, niet op de werking van het product.

Bij normaal gebruik gaan de batterijen van de radiobesturing een jaar mee. Deze duur geldt bij benadering. In geen geval beschouwen Edilkamin of de dealer het leegraken van de batterij als een defect van het product.







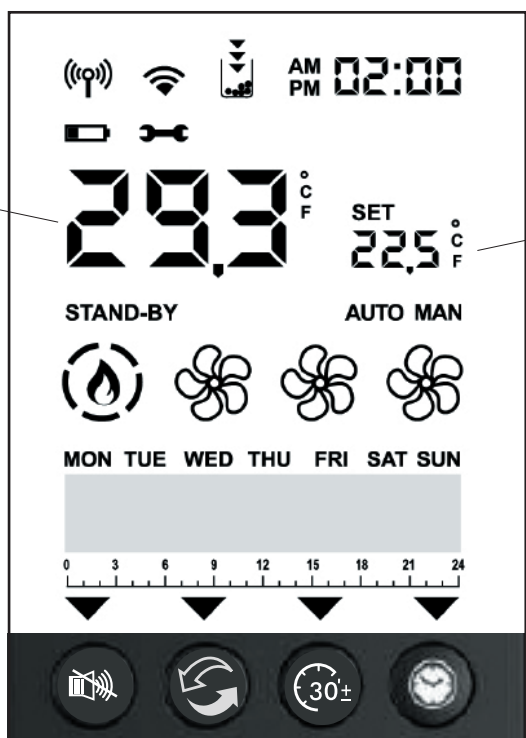

**Als bij de eerste inschakeling** de taal niet is ingesteld, verschijnt het scherm voor de instelling van de taal. Kies de taal met de toetsen +/- en bevestig met de toets OK.



Gemeten omgevings-temperatuur



Gewenste omgevings-temperatuur

-  Bluetooth-communicatie aanwezig tussen product en module. Als er geen communicatie is, verdwijnt het symbol.
-  Wifi-communicatie van het product naar de router. Als er geen communicatie is, verdwijnt het symbol.
-  Gaat alleen branden als de batterij bijna op is.
-  Symbool dat aangeeft dat onderhoud nodig is. Verschijnt als er een bepaald aantal werkingsuren bereikt is.
-  De betreffende functie is actief (EasyTimer - Chrono, terwijl Relax en airKare op dit model niet actief zijn). **EasyTimer en Chrono mogen nooit tegelijkertijd ingeschakeld worden.**
-  °C/F . Toont de eenheid waarin de temperatuur wordt weergegeven: graden centigraden °C of Fahrenheit.
-  Lampje voor voorraad. Gaat branden als de functie actief is. De pijlen gaan achtereenvolgend branden om aan te geven dat het reservoir gevuld moet worden.
-  Aanwezigheid vlam en vermogen product

ONTSTEKING

VERMOGEN 1

VERMOGEN 2

VERMOGEN 3

VERMOGEN 4







VERMOGEN 5





Statusweergave van de ventilator(en).

Als het product nog warm is, wordt er geen enkel symbool weergegeven.

- VENTILATOR UIT: 
- SNELHEID 1 
- SNELHEID 2 
- SNELHEID 3 
- SNELHEID 4 
- SNELHEID 5 
- AUTOMATISCH 

**STAND-BY**

Geeft aan dat het product uitgeschakeld is omdat het het doel heeft bereikt bij actieve stand-by. Dit betekent NIET dat de functie actief is.

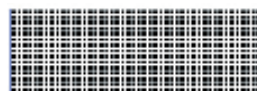

Balk onderaan voor de "Weekprogramming" en "Berichten".

**AUTO MAN**

Automatische of handmatige modus: het vermogen van het ventilatieproduct hangt af van de omgevings-temperatuur of wordt door de gebruiker ingesteld.

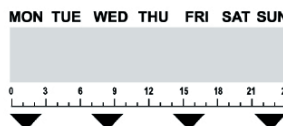

Dagen van de week en tijdbalk. Verschijnen alleen als Chrono actief is.

**SET**

Instelling. Geeft aan dat de radiobesturing in instelmodus is. In de balk onderaan verschijnt de instelbare waarde.



Tekens voor SET. Instelling van de verschillende grootheden bij SET: temperatuur, vermogen, ventilatorsnelheid.

**MOGELIJKE STATUSSSEN** van het product**- STATUS OFF**

Het product is "uitgeschakeld" en produceert geen warmte, dit na handmatig doven met ON/OFF op de radiobesturing of door ingrijpen van een extern contact (chrono, telefoonkiezer).

Door 3 seconden de toets ON/OFF in te drukken gaat u van OFF naar ON.

**- STATUS ON**

Het product is "actief" en kan voldoen aan de vraag om warmte.

**- ALARMSTATUS**

Bij blokkering door alarm.

**- STATUS ON/OFF Stand-by actief**

Het product is tijdelijk uitgeschakeld omdat er niet om warmte is gevraagd.

**HET IN- EN UITSCHAKELEN**

duurt enkele minuten, waarin de vlam moet verschijnen of doven. Laat dit gebeuren zonder in te grijpen.

Met de toets ON/OFF kan het ontsteken of doven handmatig worden gestart.

**Tijdens het ontsteken**

toont het display de status (REINIGING; ONTSTEKING; etc)

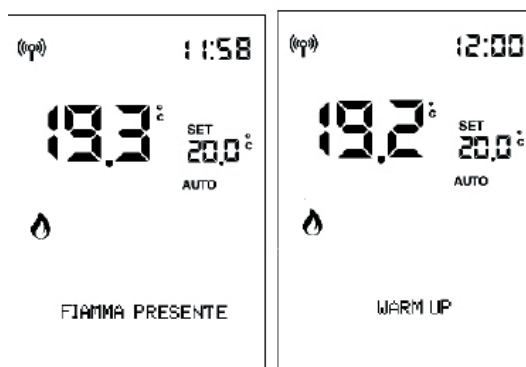
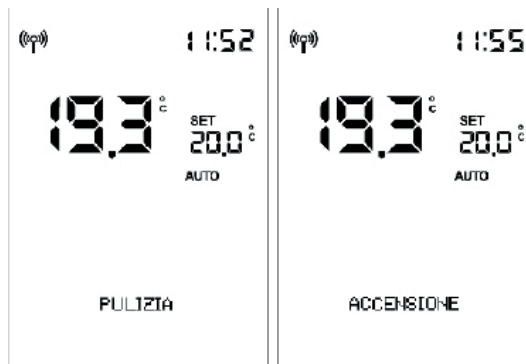

**Tijdens het uitschakelen**

staat er "OFF" op de display.



**Als de tijdprogrammering actief is,**

op de statusbalk verschijnen om de beurt (3 seconden) de status en de programmering:

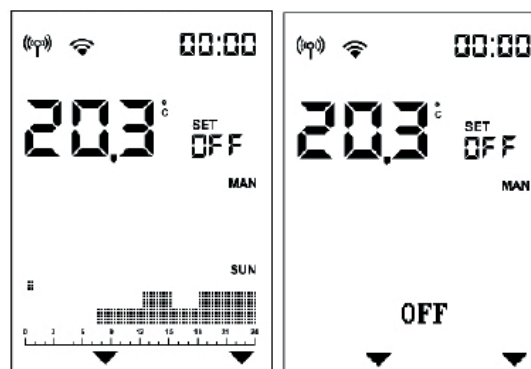

**Instelling AUTOMATISCHE en HANDMATIGE WERKING**

Druk op de toets AUTO/MAN om van de automatische werking over te gaan naar de handmatige werking, of omgekeerd.

AUTOMATISCH

HANDMATIG

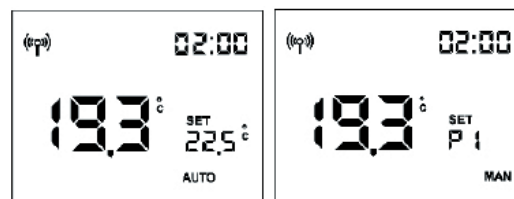

**Bij AUTOMATISCHE WERKING:**  
**Instelling van de omgevingstemperatuur**  
 (gemeten door de radiobesturing, die zich het best in de ruimte kan bevinden waar het product is geïnstalleerd). Wijzig de gewenste temperatuur met de toetsen “+” en “-”.

Voorbeeld: u drukt op een toets en het display wordt geactiveerd, daarna drukt u op de toets 

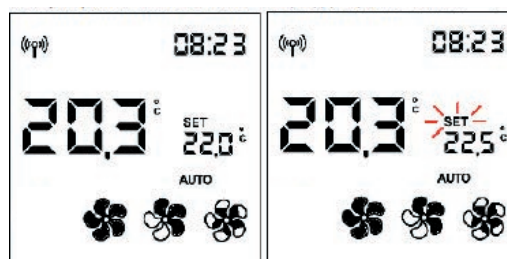

**Bij HANDMATIGE WERKING:**  
**Instelling van het vermogen**  
 Wijzig het vermogensniveau (weergegeven door het vlamsymbool) met de toetsen “+” en “-”.

Voorbeeld: u drukt op een toets en het display wordt geactiveerd. Vervolgens drukt u op de toets 

“vlam”-symbool

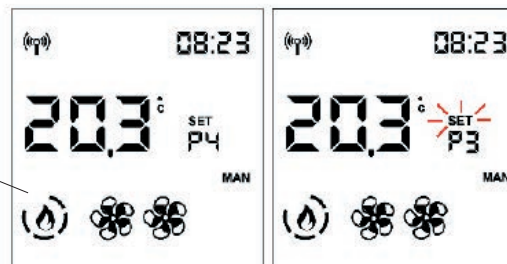

De instelling wordt bevestigd met de toets  of door 5” te wachten zonder op een toets te drukken.

Na de bevestiging stopt de tekst SET met knipperen.

**OPMERKING:**



Als de chrono modus actief is, is het niet mogelijk de temperatuur of het vermogen te regelen.

**- REGELING VAN DE VENTILATIE**

Instellen is mogelijk zowel met het product in OFF als in ON.

Als de achtergrondverlichting uit is, kan deze geactiveerd worden door op een willekeurige toets te drukken.

Als u daarna op de toets  of  drukt, knippert SET en in plaats van de doeltemperatuur verschijnt het nummer van de te wijzigen ventilator (F1).

De ventilatorsnelheid wordt met  of  in deze volgorde verhoogd of verlaagd:

AUTO - 1 - 2 - 3 - 4 - 5 voor de ventilator vooraan (1)

OFF-AUTO-1-2-3-4-5 voor de kanalisatieventilatoren (2 en 3)

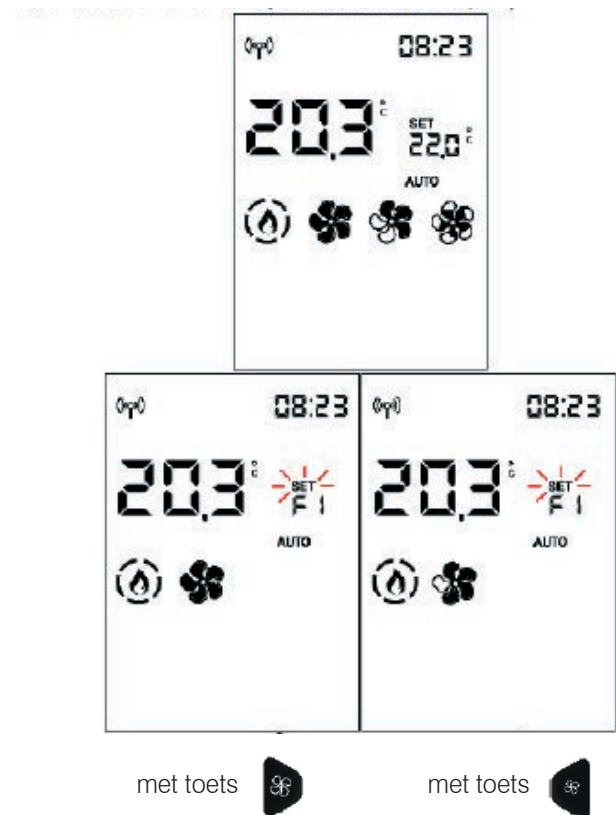

De instelling wordt bevestigd met de toets  en u gaat door naar de volgende ventilator, indien aanwezig (alleen voor de gekanaliseerde PLUS-modellen). Anders verlaat u de instellingsmodus voor de ventilator en stopt de tekst SET met knipperen.

Als u 5" wacht en niet op een toets drukt, verlaat u de instellingsmodus en stopt de tekst SET met knipperen.

### - FUNCTIE EASY TIMER (uitgestelde uitdoving en ontsteking)

Met deze functie gaat het product uit/aan na een bepaalde tijd die u kunt instellen nadat u de functie heeft geactiveerd.

Dit is bijvoorbeeld handig als u gaat slapen en het product na een aantal uren (maximaal 12 uur) wilt laten uitdoven of ontsteken.

#### Om de functie Easy Timer te activeren, drukt u op de daarvoor bestemde toets



Als de functie Easy Timer geactiveerd wordt terwijl het product aan is, wordt het tijdstip van uitdoving ingesteld met stappen van 1/2 uur.

Als de functie Easy Timer geactiveerd wordt terwijl het product uit is, stelt de gebruiker het tijdstip van ontsteking in.

Met de toets OK of na 5" zonder dat er een toets wordt ingedrukt, begint het aftellen met stappen van 5 minuten.

Voorbeeld: Instelling ON over een 1/2 uur.



In de balk blijft de resterende duur staan, die voortdurend afneemt tot het product aan- of uitgaat.

Om de functie Easy Timer te deactiveren, drukt u opnieuw op de daarvoor bestemde toets.

Op het display verdwijnt de pijl boven de toets en de resterende duur.

Als u voor het uitdoven of weer ontsteken de duur van de timer wilt wijzigen, moet u hem deactiveren en opnieuw instellen.



**EasyTimer en Chrono mogen nooit tegelijkertijd ingeschakeld worden.**

## CHRONO

**Nadat u tijden, temperaturen of vermogen in het CHRONOMENU heeft ingesteld**, en als het product zich in de automatische modus bevindt, zal de chrono werken aan de hand van de kamertemperatuur. Anders werkt het op vermogen.

Door op de toets  te drukken, gaat u van de tijdprogrammering met temperatuur naar de tijdprogrammering met vermogen over en andersom.

Door kort op de toets  te drukken, activeert of deactiveert u de Chrono-modus (voorgeprogrammeerd met de app of de radiobesturing).

### OPMERKING

Chrono wordt geprogrammeerd via MENU. De toets Chrono dient alleen om de functie te activeren / deactiveren.

**- MENU**

Druk op de toets  om toegang te krijgen en het eerste item van het menu verschijnt.

Met de toetsen  en  bladert u door de menu-items en opent u het item met de toets .

De menu-items zijn achtereenvolgens:

- 01 STAND-BY**
- 02 PELLETS LADEN**
- 03 CHRONO**
- 04 T1-T2**
- 05 DATUM-TIJD**
- 06 C/F**
- 07 TAAL**
- 08 PIEPTOON**
- 09 INFO**
- 10 SOFTWARE**
- 11 GEGEVENS**
- 12 ALARMEN**
- 13 VULSCHROEF ON-OFF**
- 14 SENS PLT NIV**
- 15 TECHNISCH MENU**

In de tekens van de set verschijnt het oplopende numm van de menu-onderdelen, terwijl op de statusbalk in grote letters de beschrijving van het menu-onderde verschijnt.



TEKENS VAN SET

Druk om het menu te verlaten op .

**01 STAND-BY**



Als de functie Stand-by actief is, in de automatische modus en Chrono-modus, dooft het product uit wanneer de gewenste temperatuur wordt bereikt. Het ontsteekt weer wanneer de omgevingstemperatuur onder de richtwaarde daalt.

Als de functie Stand-by niet actief is, reguleert het product zich naar het minimumvermogen wanneer de gewenste temperatuur is bereikt.

Om vanuit het hoofdmenu deze functie te openen (zoals aangegeven in de voorgaande paragraaf Menu), drukt u op de toets MENU.

Met de toetsen  en  bladert u door de menu-items en opent u het item met de toets .

Als u in de functie Stand-by zit, toont het display op de eerste regel van de statusbalk de naam van de functie en op de tweede de huidige waarde (OFF indien inactief, ON indien actief).

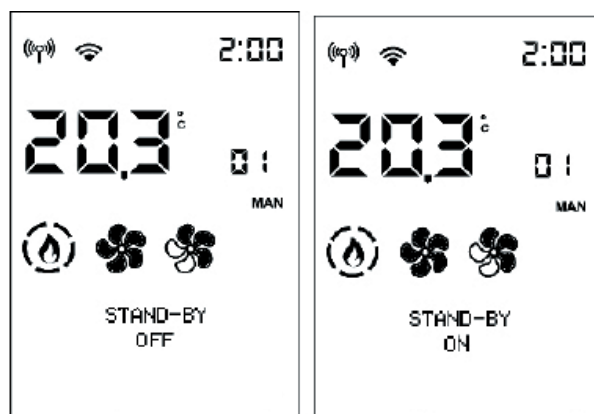

Met de toetsen  en  wijzigt u de waarde van Off (functie niet actief) naar On (actief) en met de toets  bevestigt u.

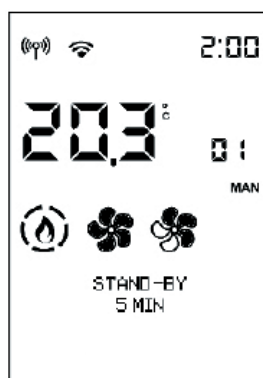

Als de toets  wordt ingedrukt, met de waarde ON, dan wordt de functie geactiveerd en kan op het display het aantal minuten worden gekozen dat moet verstrijken voordat de stand-by in werking treedt.

(voorbeeld 5 minuten)



Met de toets  en  en wijzigt u de tijd en bevestigt u met de toets .

Als u op de toets  drukt, keert u automatisch terug naar het eerste niveau.

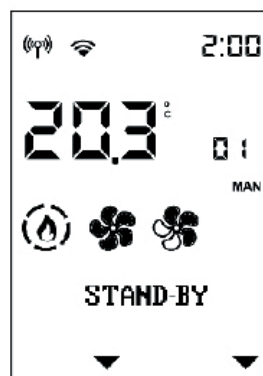

**02 PELLETS LADEN**

Hiermee kunnen pellets worden geladen nadat de schroef helemaal is geleegd.

Nuttig voor de technicus in de eerste ontstekingsfase.  
Alleen beschikbaar in de toestand OFF. Als er in andere toestanden wordt geprobeerd de functie te activeren, wordt er geen toegang tot de functie verleend.

Om vanuit het hoofdmenu deze functie te openen (zoals aangegeven in de voorgaande paragraaf Menu), drukt u op de toets MENU.

Met de toetsen  en  bladert u door de menu-items en opent u het item met de toets .

Als u in de functie Handmatige lading schroef zit, toont het display op de eerste regel van de statusbalk de naam van de functie en op de tweede de huidige waarde (OFF indien inactief, ON indien actief).

Met de toetsen  en  wijzigt u de waarde van Off (niet actief) naar On (actief) en omgekeerd en met de toets  en  regelt u.

Als u op de toets  drukt, keert u automatisch terug naar het eerste niveau.

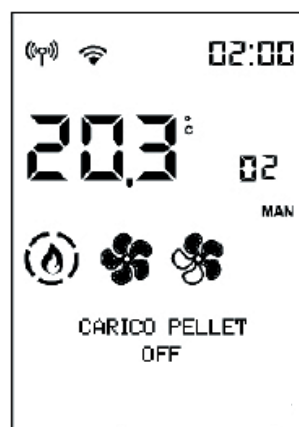
**- 03 CHRONO**



Om vanuit het hoofdmenu deze functie te openen (zoals aangegeven in de voorgaande paragraaf Menu), drukt u op de toets MENU.

Met de toetsen  en  bladert u door de menu-items en opent u het item met de toets .

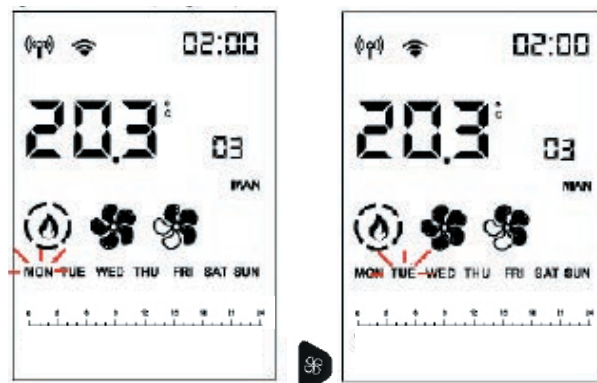
Kies de dag van de week met de toetsen  en   
 (tegelijktijd wordt de programmering van die dag  
 getoond) en bevestigmet de toets 



De cursor (rechthoekig) staat op 00:00.  
 Het tijdstip rechtsboven toont het begin van het tijdsblok

Met de toetsen  en  bladert u met stappen van  
 een half uur door de tijd. Beweeg de cursor en bekijk  
 het vooringestelde niveau.

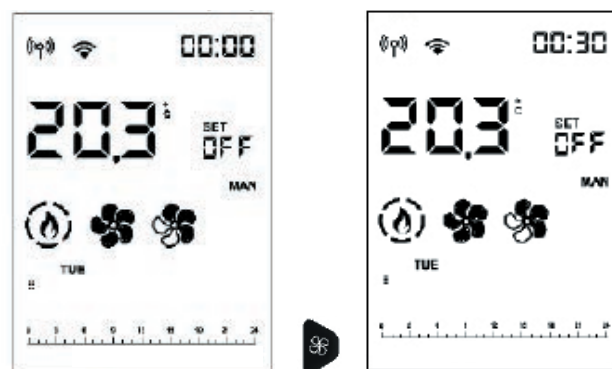

Met de toetsen **+** en **-** kunt u de temperatuurniveaus wijzigen (OFF – T1 en T2) of die van vermogen (OFF – P1 en P5).

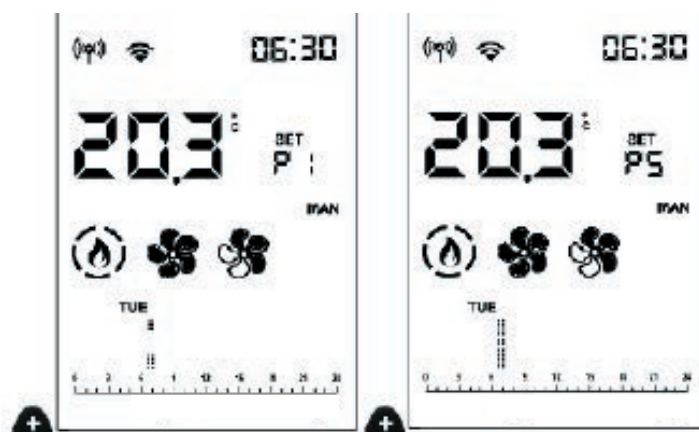

Als u 23:30 heeft bereikt, moet u teruggaan.

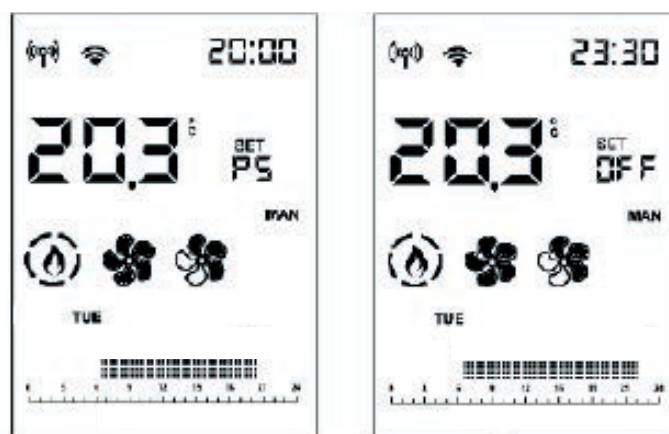

Als u de wijziging heeft aangebracht door de toetsen **⏪** en **⏩** langer dan 2" in te drukken, wordt het voorgaande niveau naar het volgende gekopieerd, met een frequentie van 1/2 hr per seconde.

Het niveau kan ook naar achteren toe gekopieerd worden.



Als u de hele dag heeft ingesteld, bevestigt u met de toets **OK**



De gekopieerde weekdag knippert en u kunt overgaan naar de volgende dag met  en .

Bevestig met de toets .

Als u kort op de toets  drukt, verlaat u de programmering, maar wordt niet het programma geactiveerd.

Om dit te doen moet u in het hoofdscherm opnieuw kort op de toets  drukken.

### **OPMERKINGEN**

De ontsteking of uitschakeling van het product kan geforceerd worden als de Chrono-modus actief is, door 2" op de toets ON/OFF te drukken.

Alleen als de stand-by functie actief is, zal het product uitgaan bij het bereiken van de ingestelde temperatuur.

**04 T1-T2**

Instelling temperatuur voor de tijdprogrammering T1 – T2

Om vanuit het hoofdmenu deze functie te openen (zoals aangegeven in de voorgaande paragraaf Menu), drukt u op de toets MENU.



Met de toetsen  en  bladert u door de menu-items en opent u het item met de toets .

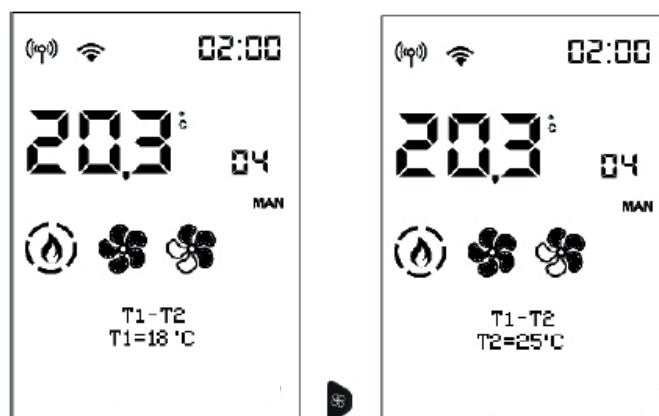

Als u in de functie T1-T2 zit, toont het display op de eerste regel van de statusbalk de naam van de functie en op de tweede de huidige waarde van T1. T1 is de laagste temperatuur, T2 de hoogste.

Met de toetsen  en  gaat u naar de instelling van de set T2.



Met de toetsen  en  wijzigt u de waarden en met de toets  bevestigt u.



Als u op de toets  drukt, keert u automatisch terug naar het eerste niveau.





**05 DATUM-TIJD**

Hiermee kunnen de huidige datum en tijd worden ingesteld.



Om vanuit het hoofdmenu deze functie te openen (zoals aangegeven in de voorgaande paragraaf Menu), drukt u op de toets MENU.

Met de toetsen  en  bladert u door de menu-items en opent u het item met de toets .

Als u in de functie Datum-Tijd zit, toont het display op de eerste regel van de statusbalk de naam van de functie en op de tweede de huidige waarde van de eerste instelling (12/24 uur).

U gaat van 12 naar 24 uur met de toetsen  en  en u bevestigt met de toets .



Vervolgens knipperen de uren, die gewijzigd kunnen worden met de toetsen  en  en u bevestigt met de toets . Dan knipperen de minuten.



Als het product met de cloud verbonden is, kunnen de datum en tijd automatisch worden ingesteld door internet. In het menu verschijnt bij het openen van de functie een bericht zoals "Datum – Tijd van internet". Als het product verbonden is met een smartphone, kunnen de datum en tijd nu met de app ingesteld worden.



**06 C/F**



Van de temperatuurschaal (centigraden of Fahrenheit)

Om vanuit het hoofdmenu deze functie te openen (zoals aangegeven in de voorgaande paragraaf Menu), drukt u op de toets MENU.

Met de toetsen  en  bladert u door de menu-items en opent u het item met de toets .

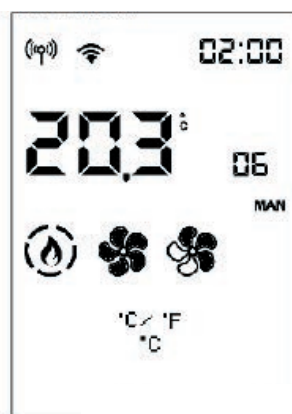
Als u in de functie °C/°F zit, toont de eerste regel van de statusbalk de naam van de functie en de tweede de huidige waarde.



U verandert van °C naar °F met de toetsen  en . Met de toets  bevestigt u en verlaat u de functie.

Als u op de toets  drukt, keert u automatisch terug naar het eerste niveau.

**07 TAAL**



Hiermee kan de communicatietaal worden gekozen.

Om vanuit het hoofdmenu deze functie te openen (zoals aangegeven in de voorgaande paragraaf Menu), drukt u op de toets MENU.

Met de toetsen  en  bladert u door de menu-items en opent u het item met de toets .

Als u in het menu-item Taal zit, toont de eerste regel van de statusbalk de naam van de functie en de tweede de huidige waarde (NEDERLANDS)



U verandert de taal met de toetsen  en . U verlaat de functie met de toets  en u bevestigt

Als u op de toets  drukt, keert u automatisch terug naar het eerste niveau.

**08 PIEPTOON**

Hiermee kan de helderheid van de achtergrond van het display worden gekozen.

**09 INFO**

Uitlezingen die alleen zijn toegestaan onder begeleiding van een technicus.

De technicus beschikt over de diagnostische uitleg van de meldingen en waarden, en zal u misschien vragen om deze voor te lezen in het geval er problemen zijn.

Om vanuit het hoofdmenu deze functie te openen aangegeven in de voorgaande paragraaf Menu), c op de toets MENU.

U kunt door de menu-items bladeren met de toets

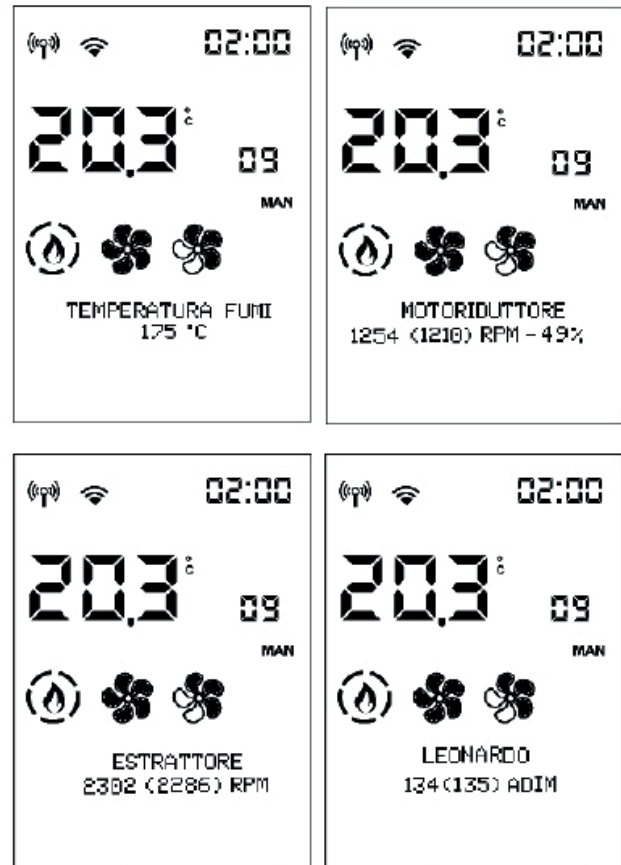

Als u op de toets  drukt, keert u automatisch terug naar het eerste niveau.

**10 SOFTWARE**

Uitlezingen die alleen zijn toegestaan onder begeleiding van een technicus.

**11 GEGEVENS**

U kunt door de informatie in het log van de productwerking bladeren met de toetsen  en 

Om vanuit het hoofdmenu deze functie te openen (zoals aangegeven in de voorgaande paragraaf Menu), drukt u op de toets MENU.

Met de toetsen  en  bladert u door de menu-items en opent u het item met de toets 



Als u op de toets  drukt, keert u automatisch terug naar het eerste niveau.

**12 ALARMEN**

U kunt door de informatie in het log van de productwerking bladeren met de toetsen  en .

De alarmen zijn geordend van de meest recente naar de oudste.



U verlaat het item met de toets .

**13 VULSCHROEF ON-OFF**

ALLEEN VOOR DE TECHNICUS (op aanwijzingen na de verkoop)

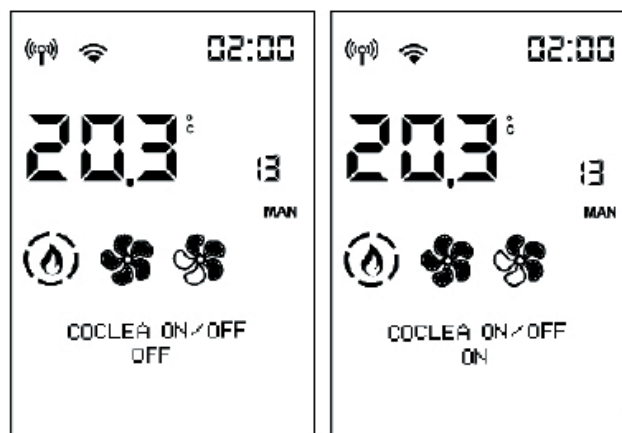

**14 SENS PLT NIV (alleen voor TECHNICI) (ACTIVERING)**

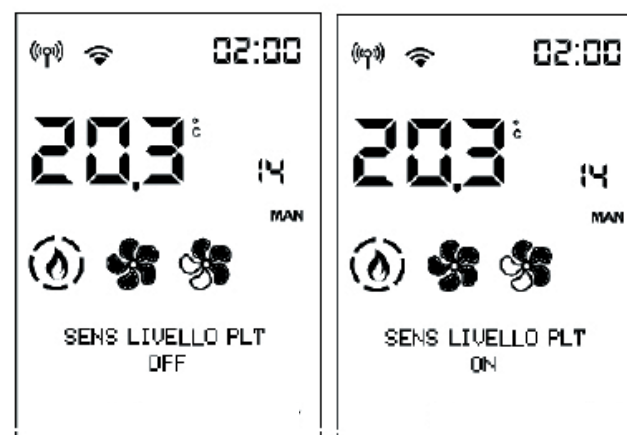

**15 TECHNISCH MENU (alleen voor TECHNICI)**

Toegang voorbehouden aan een technicus die in het bezit is van het juiste wachtwoord. Nadat het wachtwoord is ingevoerd dient te worden bevestigd met de toets 

Als met het installateurswachtwoord (1111) wordt ingelogd, krijgt men alleen toegang tot de parameters/instellingen voor de installateur:

- **SOORT VLAM**
- **SOORT PELLETS**
- **SCHOORSTEENVEGERFUNCTIE**
- **KOUDE TEST (alleen TAC)**
- **PARAMETERS**
- **RESET UREN (alleen TAC)**
- **CORRECTIE ROOKVOELER (alleen TAC)**

**OPMERKINGEN**

onjuiste aanpassingen kunnen het product blokkeren

**- SOORT VLAM (alleen voor de TECHNICUS)**

In het Technisch Menu verschijnt het eerste item "SOORT VLAM"

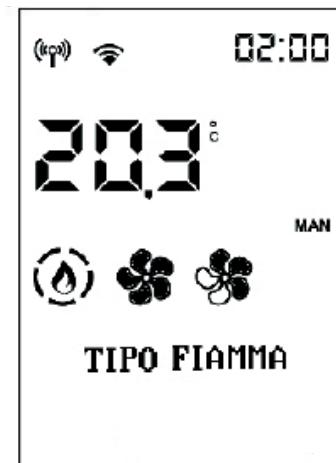

U krijgt toegang tot de instelling van de Soort Vlam met de toe

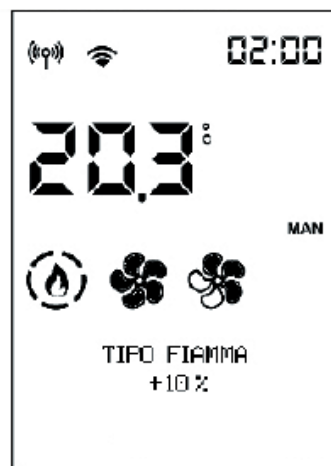



en met de toetsen  en  wijzigt u de waarde van de correctie.

Als u op de toets  drukt, keert u automatisch terug naar het eerste niveau.

**- SOORT PELLETS**

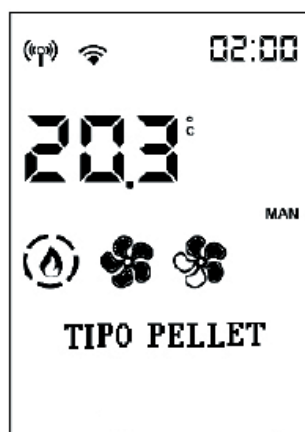
Blader door de items van het Technische Menu met de toetsen  en  tot u het item "SOORT PELLETS" komt



U krijgt toegang tot de instelling van het Soort Pellets (%) met de toets 

en u wijzigt de waarde met de toetsen  en 



Met de toets  verlaat u de functie en keert u terug naar het Technisch Menu

Als u op de toets  drukt, keert u automatisch terug naar het eerste niveau.



**- FUNCTIE SCHOORSTEENVEGER**

Nuttig in geval van vereiste controles in overleg met de technicus

U bladert in de functie naar Nominaal (Max) of naar Minimum (Min) met de toetsen  en  en u wijzigt de waarde van OFF naar ON met de toetsen  en 

Als u de waarde ON bevestigt, wordt de functie schoorsteenveger geactiveerd. Anders wordt de functie gedeactiveerd.

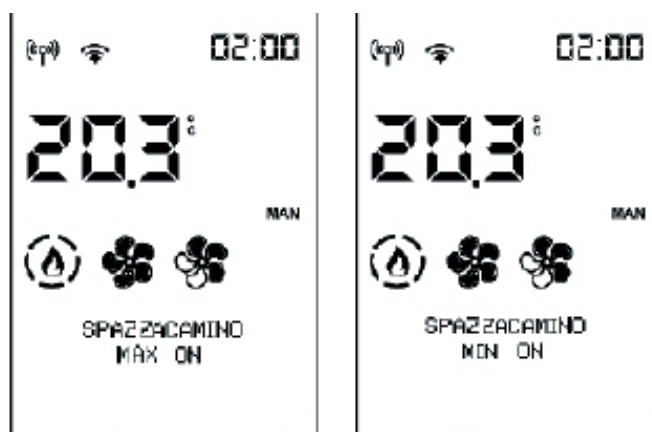



Als u op de toets  drukt, keert u automatisch terug naar het eerste niveau.

Met de toets  bevestigt u de waarde, verlaat u het item en keert u terug naar het Technische Menu.

**- PARAMETERS****RAADPLEEG DE SPECIFIEKE HANDLEIDINGEN VAN ONZE TECHNISCHE DIENST**

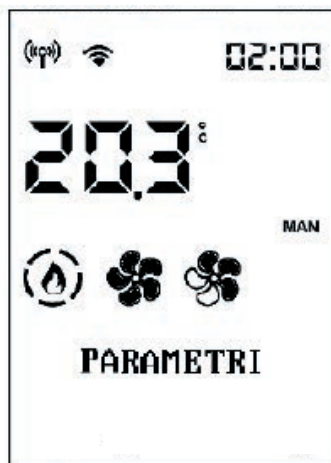
Blader door de items van het Technische Menu met de toetsen  en  tot u bij het item "PARAMETERS" komt.



U krijgt toegang tot de Parameters met de toets . De eerste parameter wordt weergegeven.

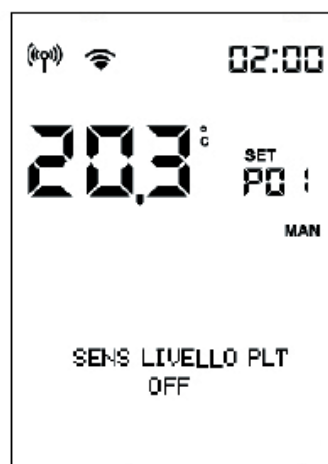

U bladert door de parameters met  en  en u wijzigt de waarde met de toetsen  en .

Als u met het installateurswachtwoord in het Technisch Menu bent gekomen, dan verschijnen alleen de parameters voor de installateur. Anders verschijnen alle parameters.

Met de toets  verlaat u het item voor de wijziging van de parameters en keert u terug naar het Technische Menu.

**Koppel altijd de stekker los van het elektriciteitsnet vooraleer u enig onderhoud uitvoert.**

**Een regelmatig onderhoud is de basis van een goede werking van de kachel.**

**INHETGEVALVANGEBREKKIGONDERHOUD kan de kachel niet goed werken.**

**Eventuele problemen die veroorzaakt worden door een gebrekkig onderhoud hebben tot gevolg dat de garantie vervalt.**

**NB:**

- **Wijzigingen waarvoor geen toestemming is gekregen, zijn verboden**
- **Gebruik vervangingsonderdelen die door de fabrikant worden aanbevolen**
- **Het gebruik van niet-originele componenten houdt in dat de garantie vervalt**

**DAGELIJKS ONDERHOUD**

**De volgende handelingen moeten uitgevoerd worden wanneer de kachel uitgedoofd, koud en losgekoppeld van het elektriciteitsnet is.**

- Moet uitgevoerd worden met behulp van een stofzuiger.
- De volledige procedure duurt slechts enkele minuten.
- Open de deur, haal de verbrandingshaard eruit (1 - afb. A) en gooi de resten in de aslade (2 - afb. B).

**• GOOI DE REINIGINGSRESTEN NIET IN DE PELLETTANK.**

- Maak de aslade leeg in een niet ontvlambare bak (de as kan nog warme delen en/of sintels bevatten).
- Maak de binnenkant van de haard, de vuurplaat en de ruimte rondom de verbrandingshaard waar de as valt schoon met een aszuiger.
- Maak de verbrandingshaard schoon met de bijgeleverde spatel. Maak de eventueel verstopte gaten schoon.
- Reinig, indien nodig, het glas (als het koud is).

**Zuig nooit warme as op. Dit heeft nadelige gevolgen voor de stofzuiger en verhoogt het risico op brand in de woning.**

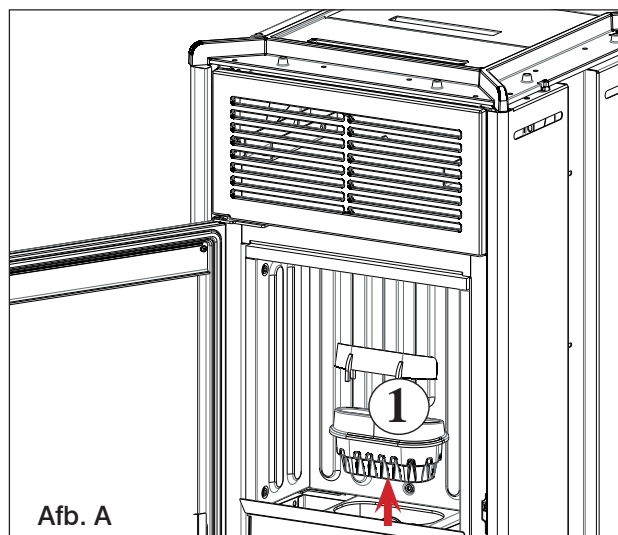

Afb. A

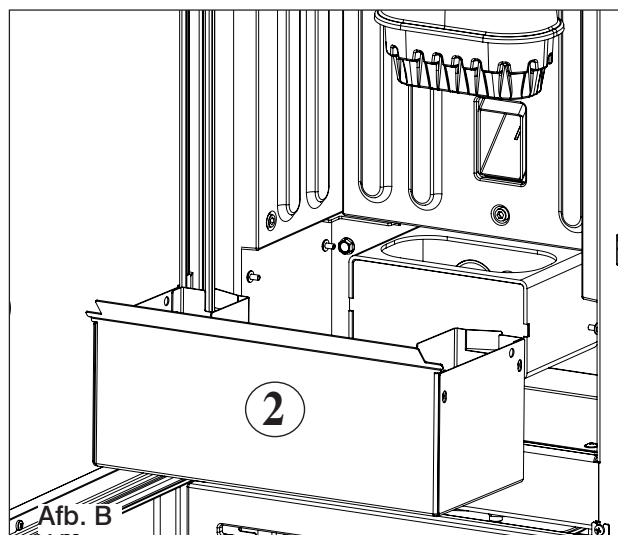

Afb. B



**LET OP:  
VERZEKER U ERVAN DAT DE  
ASLADE GOED OP ZIJN PLAATS  
ZIT**

**WEKELIJKS ONDERHOUD**

• Haal de bovenkant naar buiten (3 - afb. C) en gooi de resten in de aslade.

De bovenkant is onderhevig aan slijtage, de fabrikant is niet verantwoordelijk voor breuk ervan, en zeker niet als de breuk te wijten is aan het weghalen of terugplaatsen van de bovenkant.



**Wanneer na de normale reiniging de verbrandingshaard (A - afb. D) NIET CORRECT verbonden wordt, kan dit de werking van de kachel negatief beïnvloeden.**

**Controleer dus voor de ontsteking van de kachel of de verbrandingshaard goed verbonden is, zoals aangegeven op afb. E, zonder dat er as of onverbrand materiaal op de contactonttrek aanwezig zijn.**

**Wij herinneren u eraan dat het gebruik van de kachel zonder dat de verbrandingshaard gereinigd is, ertoe kan leiden dat de gassen in de verbrandingskamer plotseling in brand vliegen waardoor het glas in de deur breekt.**

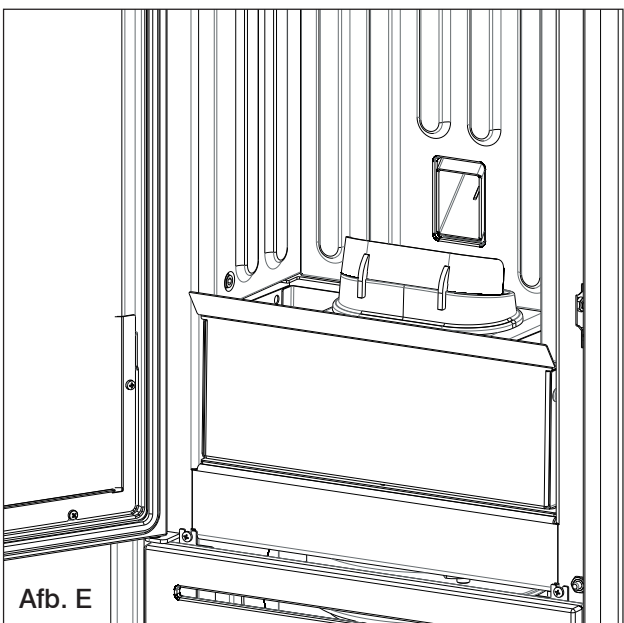
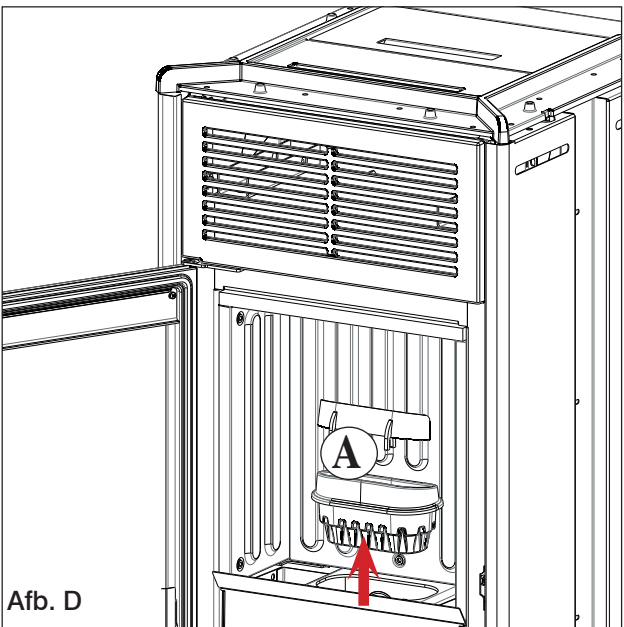
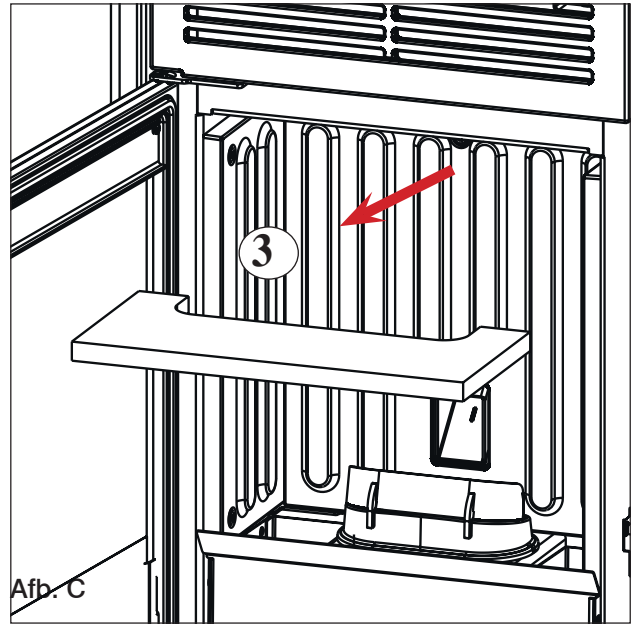

**SEIZOENSGEBONDEN ONDERHOUD**

**(bestemd voor de dealer)**

Bestaat uit een algemene interne en externe reiniging.

**Wanneer het product intens gebruikt wordt, is het raadzaam het rookkanaal en de rookgasleiding om de 3 maanden te reinigen.**

Maak het schoorsteensysteem minstens eenmaal per jaar schoon (ga na of er in uw land een norm hiervoor bestaat).

Als de regelmatige controles en reiniging nagelaten worden, neemt de waarschijnlijkheid van een schoorsteenbrand toe.

**INACTIEVE ZOMERPERIODE**

In de periode waarin de kachel niet wordt gebruikt dient u alle deuren, luiken en deksels van het apparaat gesloten te houden.

Wij adviseren om de pellets uit de tank te verwijderen.

**VERVANGINGSONDERDELEN**

Voor eventuele vervangende componenten dient u contact op te nemen met de dealer of technicus.

Het gebruik van niet-originele componenten veroorzaakt risico's voor het product en ontheft Edilkamin van elke verantwoordelijkheid voor schade die hierdoor ontstaat.

**AANWIJZINGEN VOOR DE CORRECTE VERWIJDERING VAN HET PRODUCT.**

Aan het einde van de levensduur moet het product worden afgedankt volgens de geldende normen

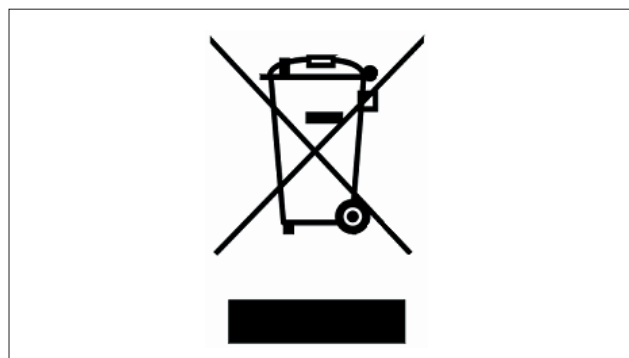

In de zin van art. 26 van het wetsbesluit van 14 maart 2014, nr. 49 "Uitvoering van de richtlijn 2012/19/EU betreffende afgedankte elektrische en elektronische apparatuur (AEEA)".

Het symbool van de doorgekruiste vuilnisbak op het apparaat of op de verpakking ervan geeft aan dat het product aan het einde van zijn nuttige levensduur gescheiden van ander afval moet worden ingezameld. De gebruiker dient het apparaat aan het einde van zijn levensduur daarom in te leveren bij een geschikt gemeentelijk afvalverwerkingscentrum voor gescheiden inzameling van elektrotechnisch en elektronisch afval.

Een goede gescheiden inzameling om afgedankte apparatuur te recyclen, te behandelen en milieuvriendelijk te verwerken, draagt bij tot het voorkomen van mogelijke negatieve gevolgen voor het milieu en de gezondheid, en bevordert het hergebruik en/of recycling van de materialen waaruit de apparatuur bestaat.

Bij een alarm wordt in plaats van de omgevingstemperatuur de alarmcode getoond.

Terwijl het product uitdooft, wordt in de statusbalk afwisselend de tekst OFF in grote letters en de alarmbeschrijving in kleine letters weergegeven.

Als het alarm zich voordoet terwijl de Chrono-modus actief is, blijft alleen de pijl voor de activering van Chrono zichtbaar. De weergave van de tijdprogrammering verdwijnt echter.

Na het uitdoven wordt alleen nog de alarmbeschrijving getoond.

In het geval van problemen wordt het product automatisch uitgeschakeld.

Het display toont de reden (zie hieronder).

Koppel niet de elektrische voeding los.

Om het product weer te starten voert u de uitschakelingsprocedure uit en drukt u vervolgens op de ON/OFF-toets 

van de radiobesturing, of op de toets voor vereenvoudigde inschakeling.

Voordat u het product weer ontsteekt, moet u de oorzaak van de blokkering opsporen en het vuurpotje **SCHOONMAKEN**.

Het product is voorzien van een beveiligingen, maar als het vuurpotje niet regelmatig wordt schoongemaakt, zoals eerder aangegeven, kan het gebeuren dat de ontsteking plaatsvindt met een lichte ontploffing. Bij een langdurige sterke ontwikkeling van witte rook in de verbrandingskamer moet de elektrische voeding worden losgekoppeld en moet u 30 minuten wachten alvorens de deur te openen en het vuurpotje te legen.

**MELDINGEN VAN EVENTUELE OORZAKEN VAN BLOKKERING - AANWIJZINGEN EN OPLOSSINGEN:**

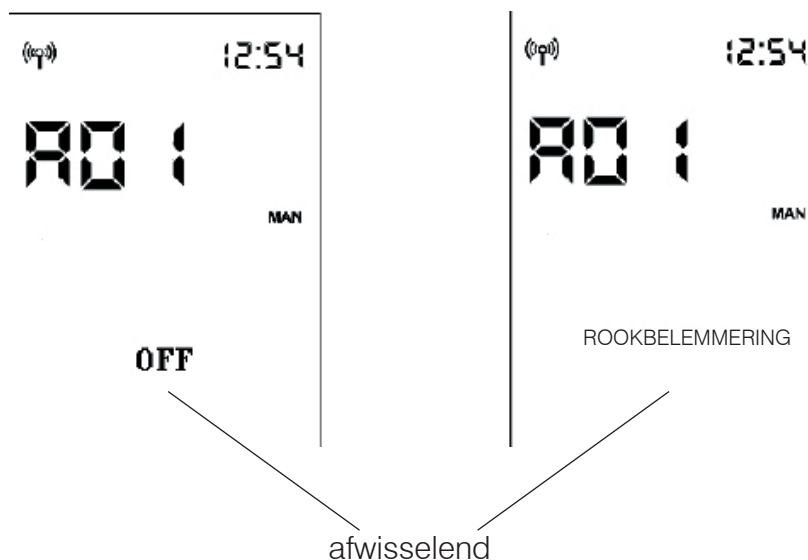

AANDUIDING	STORING	ACTIES
<b>A01</b>	treedt op als het debiet van de inkomende verbrandingslucht onder een van tevoren bepaald niveau daalt	<ul style="list-style-type: none"> <li>Controleer of de haarddeur dicht is</li> <li>Controleer of het product regelmatig onderhouden is</li> <li>Controleer of de rookgasafvoer en de aanzuigleiding van de verbrandingslucht schoon zijn.</li> </ul>
<b>A02</b>	treedt op als de printplaat niet het juiste toerental van de rookgasventilator waarneemt	<ul style="list-style-type: none"> <li>Neem contact op met de technicus</li> </ul>
<b>A03</b>	treedt op als het thermokoppel een rookgastemperatuur detecteert die lager is dan de ingestelde waarde en dit als afwezigheid van de vlam interpreteert	<ul style="list-style-type: none"> <li>Controleer of er pellets in het reservoir zitten</li> <li>Neem contact op met de technicus</li> </ul>
<b>A04</b>	treedt op als de ontstekingsfase geen positief resultaat oplevert binnen de verwachte tijd	<p>Er zijn twee verschillende gevallen mogelijk: Er is GEEN vlam ontstaan:</p> <ul style="list-style-type: none"> <li>Controleer de positie en de reiniging van het vuurpotje</li> <li>Controleer of er pellets in het reservoir en vuurpotje zitten</li> <li>Probeer te ontsteken met wat ecologische aanmaakblokjes (overleg eerst met de technicus en volg de instructies van de leverancier van de aanmaakblokjes zorgvuldig op). Deze verrichting is puur een test onder leiding van de technicus.</li> </ul>
<b>A05</b>	Uitschakeling wegens defect aan de luchtdebietsensor	<ul style="list-style-type: none"> <li>Neem contact op met de technicus</li> </ul>
<b>A06</b>	treedt op als de printplaat detecteert dat het thermokoppel voor meting van de rookgastemperatuur defect is of loszit.	<ul style="list-style-type: none"> <li>Neem contact op met de technicus</li> </ul>
<b>A07</b>	Uitschakeling wegens overschrijding van de maximale rookgastemperatuur.	<ul style="list-style-type: none"> <li>Controleer het type pellets (neem bij twijfel contact op met de technicus)</li> <li>neem contact op met de technicus</li> </ul>
<b>A08</b>	Uitschakeling wegens te hoge temperatuur in het product.	<ul style="list-style-type: none"> <li>zie A07</li> </ul>
<b>A09</b>	Uitschakeling wegens defect aan de reductiemotor.	<ul style="list-style-type: none"> <li>Neem contact op met de technicus</li> </ul>
<b>A10</b>	Uitschakeling wegens een te hoge temperatuur van de printplaat.	<ul style="list-style-type: none"> <li>Neem contact op met de technicus</li> </ul>
<b>A11</b>	Uitschakeling door tussenkomst van de veiligheidsdruk-schakelaar.	<ul style="list-style-type: none"> <li>Controleer of het product en de afvoer schoon zijn</li> <li>Neem contact op met de technicus</li> </ul>

AANDUIDING	STORING	ACTIES
<b>A12</b>	Omgevingstemperatuurvoeler defect. Het product functioneert met handbediening.	<ul style="list-style-type: none"> <li>• Neem contact op met de technicus</li> </ul>
<b>A13</b>	K a n a l i s a t i e - omgevingstemperatuurvoeler (indien aanwezig) defect. Het product functioneert met handbediening.	<ul style="list-style-type: none"> <li>• Neem contact op met de technicus</li> </ul>
<b>A14</b>	K a n a l i s a t i e - omgevingstemperatuurvoeler (indien aanwezig) defect. Het product functioneert met handbediening.	<ul style="list-style-type: none"> <li>• Neem contact op met de technicus</li> </ul>
<b>A20</b>	Uitschakeling defect triac motorreductor	<ul style="list-style-type: none"> <li>• Neem contact op met de technicus</li> </ul>



**MELDINGEN DIE NIET LEIDEN TOT UITSCHAKELING, MAAR ALLEEN EEN WAARSCHUWING ZIJN**

**BATTERIJ VAN DE RADIOBESTURING BIJNA LEEG:**

Als de batterij bijna leeg is, verschijnt het batterijsymbool op het display van de radiobesturing.



**ONDERHOUD:**

Na 2000 bedrijfsuren verschijnt op het display het symbool van een moersleutel.

Het product werkt, maar een erkend technicus van Edilkamin moet onderhoud uitvoeren.

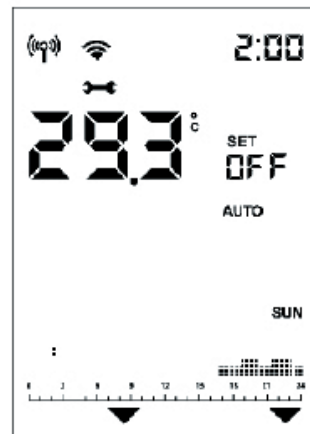

**GEEN COMMUNICATIE:**

Als er langere tijd geen communicatie is tussen het product en de afstandsbediening, verdwijnen het bluetooth-symbool ((P)) de symbolen die de printplaat naar de radiobesturing stuurt. Alleen de omgevingstemperatuur en de tijd blijven zichtbaar.



Het wifi-symbool is alleen zichtbaar als er verbinding is tussen de printplaat en de wifi-router.

**CONTROLELAMPJE PELLETVORRAAD:**

Deze functie is alleen beschikbaar als de sensor voor het pelletniveau is geïnstalleerd en geactiveerd.

Als de niveausensor ingrijpt, laat de printplaat één pieptoon horen (in elke staat tijdens inschakeling en werking) en verschijnt het bewegende voorraadsymbool op het display.



De pijlen gaan achtereenvolgend aan om aan te geven dat er bijgevuld moet worden.



De knipperfrequentie is ongeveer 0,5 sec

Na ongeveer 20 à 30 min., afhankelijk van het model, dooft het product uit omdat er geen pellets meer zijn.

Als de gebruiker de pellets bijvult voordat de uitdoving wordt gestart, verdwijnt het symbool en gaat het product weer normaal werken.

Als de gebruiker geen pellets bijvult voordat de uitdoving wordt gestart, dooft het product en blijft het reservoirsymbool branden, evenals de drie pijlen, tot er wordt bijgevoeld.

Als het reservoirsymbool wordt getoond, is het niet mogelijk het product weer te ontsteken.

Na het bijvullen van de pellets moet er handmatig worden ontstoken.

Als de pellets worden bijgevoeld en er is een verzoek om ontsteking door de tijdprogrammering, start het product weer.

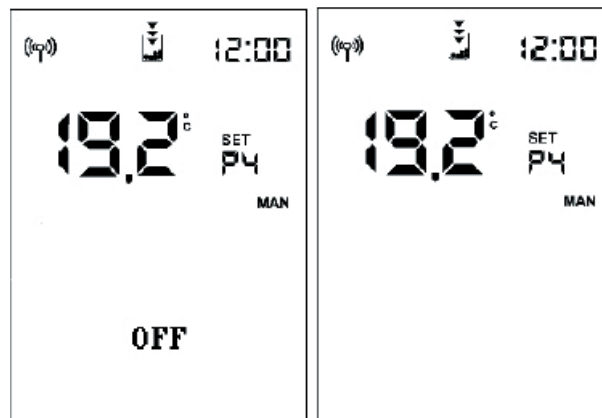

Als de sensor ingrijpt:

- als de kachel in OFF staat of bij de eerste reiniging (door handmatige leging van het reservoir), dan verschijnt direct het eindsymbool en is ontsteking niet toegestaan

- tijdens de ontsteking, dan wordt de ontsteking voltooid, ook als de kachel nog langer dan 20 à 30 minuten kan branden.

Daarna dooft het product uit als er geen pellets worden bijgevoeld.

Tijdens de uitdoving door **STROOMUITVAL** toont het display afwisselend de teksten "Black-Out" en "OFF".

Na het uitdoven blijft het product uit met de melding "Black Out".

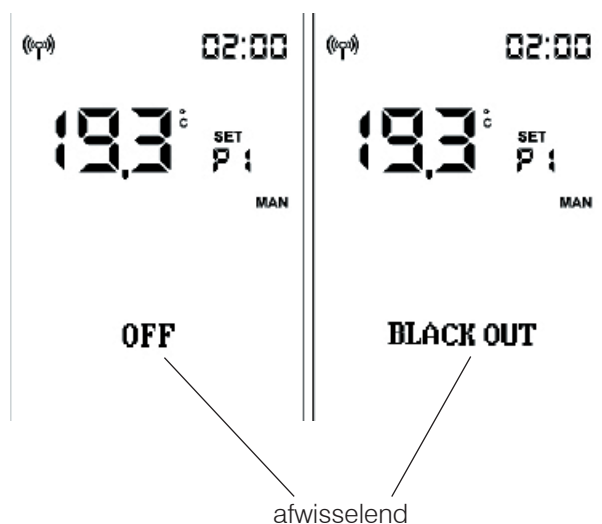

De namen van de gecontracteerde en erkende technische assistentiecentra (TAC) van Edilkamin en van de dealers zijn ALLEEN te vinden op [www.edilkamin.com](http://www.edilkamin.com)



[www.edilkamin.com](http://www.edilkamin.com)

cod. 942326-NL 09.21/A